

The Samsung logo is located in the top left corner of the page. It consists of the word "SAMSUNG" in a bold, white, sans-serif font, enclosed within a black, horizontally-oriented oval shape. The background of the entire page is a grayscale image of a server room with rows of server racks and a large satellite dish antenna in the foreground.

SAMSUNG

Real Time DVR

SHR-4080P Benutzerhandbuch

Sicherheitsvorschriften

Beachten Sie bitte auf die folgenden Sicherheitsvorschriften für den richtigen Gebrauch des Produktes, eigene Gefahr oder Beschädigung zu vermeiden.

- **Benutzen Sie nicht Mehrfachstecker auf einmal.**
 - Dieses kann anormales Hitzeerzeugung oder Feuer verursachen.
- **Setzen Sie nicht einen Vase, Blumentopf, Schale, Kosmetik, Medikament, sonst Behälter mit Wasser um Sie.**
 - Dieses kann Feuer verursachen.
- **Verbiegen Sie nicht das Netzanschlusskabel gewaltsam und setzen Sie kein schweres Material darauf.**
 - Dieses kann Feuer verursachen.
- **Berühren Sie nicht den Netzstecker mit den nassen Händen.**
 - Das kann elektrischer Schlag verursachen.
- **Stecken Sie den Netzstecker fest genug ein.**
 - Der unvollständige Anschluss kann Feuer verursachen.
- **Halten Sie das Produkt weg von der Feuchtigkeit, vom Staub oder vom Ruß.**
 - Dieses kann Feuer oder elektrischen Schlag verursachen
- **Setzen Sie nicht Metalle (Münze, Haarstift, Metallstück, usw.) oder brennbares Materialien (Streichholz, Papier, usw.) in der Entlüftungsbohrung.**
 - This may cause fire.
- **Halten Sie die Umgebungstemperatur zwischen 0°C zu 40°C und halten Sie das Produkt weg von der Feuchtigkeit.**
 - Dieses kann die Störung verursachen.
- **Sichern Sie genügende Ventilation.**
 - Dieses kann den anormalen Betrieb wegen der Hochtemperatur verursachen.
- **Halten Sie das Produkt weg vom direkten Strahl des Lichtes oder der Hitze vom Heizgerät.**
 - Dieses kann Feuer verursachen.
- **Bauen Sie nicht das Produkt auseinander, reparieren Sie oder bilden Sie um.**
 - Dieses kann Feuer, elektrischen Schlag, oder die Verletzung wegen des anormalen Betriebes verursachen.
- **Reißen Sie nicht das Netzanschlusskabel heraus.**
 - Dieses kann den Netzanschlusskabel zerstören und Feuer verursachen.
- **Schalten Sie aus, im Fall des Donners oder des Blitzes.**
 - Dieses kann Feuer verursachen.
- **Halten Sie Ihre Kinder weg von den Batterien, nachdem Sie sie aus dem Produkt heraus nehmen. Sie können sie schlucken.**
 - Wenn Ihre Kinder es schlucken, gehen Sie bitte den Arzt sofort.
- **Installieren Sie das Produkt an einem sicheren Platz oder bringen Sie das Produkt zur Wand oder Decke fest genug, um an nicht zu Boden zu fallen.**
 - Dieses kann Leute verletzen.



Bevor sie anfangen.

Dieses Benutzerhandbuch beschreibt den grundlegenden Verbrauch von SHR-4080P. Dieses Handbuch enthält alle notwendigen Inhalten für das Verwenden von SHR-4080P wie kurze Anweisung, Teilname, Funktion, Anschluss anderer Anlagen und Menüeinstellung von SHR4080P.

- SEC behält das Copyright auf diesem Benutzerhandbuch.
- Dieses Benutzerhandbuch kann nicht ohne die schriftliche Zustimmung von SEC kopiert werden.
- Wir sind nicht für irgendwelche oder alle Verluste zum Produkt verantwortlich, die durch Ihren Gebrauch des nicht standardisierten Produktes oder Verstoß gegen das Benutzerhandbuch verursacht werden.
- Wenn Sie den System Kasten öffnen möchten, um das Innere zu berühren, lassen Sie sich bitte mit einem Experten beraten, der für das Geschäft arbeitet, in dem Sie das Produkt kauften.
- Sie können den Source-Code von der folgenden Web Site herunterladen und öffnen. (Sehen Sie CCTV Part von <http://www.samsung.com>.)

WARNUNG

[Batterie]

Da falsch Austausch der Batterie in SHR-4080P Explosion verursachen kann, benutzen Sie die zugelassene Batterie für SHR-4080P. Die Batteriespezifikation ist wie folgt.

- Normale Spannung: 3V
- Normale Kapazität: 220mAh
- Ununterbrochene Standardlast: 0.2mA
- Betriebstemperatur: -30 ~ +60°C

[System Abschalten]

-Power- Aus, ohne das System im System Abschalten Menü zu beenden, kann auf unsachgemäße Bewegung wie Datenverlust und Disk Fehlgeschlagen verursacht werden. Power-Aus ist im System Abschalten Menü erfolgt.

Code Zertifikation



Inhalt

ii	Sicherheitsvorschriften	5	Kapital 5. Menü Einstellung
iii	Bevor sie anfangen.	5-1	Vor dem Gebrauch
	Code Certification	5-2	1. System
1	Kapital 1. Übersicht	5-12	2. Kamera
1-1	1. Einführung	5-16	3. Überwachung
1-2	2. Eigenschaften	5-18	4. Rekord Modus
1-3	3. Einzelteil Namen und Funktionen	5-19	5. Rekord Schedule
2	Kapital 2. Installation	5-24	6. Rekord Zeitplan
2-1	1. Installation Umgebung Einstellung	5-26	7. Sicherheitskopie (Backup)
2-2	2. Gerät und Zubehör überprüfen	5-27	8. Netzwerk
2-3	3. HDD Hinzufügung	6	Kapital 6. PTZ Kamera Steuerung
3	Kapital 3. Anschluss mit den anderen Anlagen	6-1	1. PTZ Kamera Steuerungsmodus
3-1	1. Anschluss Video, Audio und Monitor	6-3	2. Grundlegende Motion von Schwenk, Neigung & Zoom
3-2	2. Anschluss der SCSI Gerät	6-4	3. PRESET Einstellung
3-3	3. Anschluss des Netzwerks	6-6	4. Kamera Menü Einstellung
3-4	4. Anschluss von IEEE1394 Gerät	6-7	5. Preset Ansicht
3-6	5. Anschluss von Alarm Eingang/Ausgang	6-8	6. Andere Ansicht
3-8	6. Anschluss vom RS-485 Gerät	7	Kapital 7. Rekording
4	Kapital 4. Live	7-1	1. PANIC (Notfall Rekording)
4-1	1. System Motion	7-2	2. REC (Normal Rekording)
4-2	2. Livescreen Modus	7-3	3. Rekordzeitplan
4-5	3. Live Kanal Auswahl und Audio Ein/Aus Einstellung	7-4	4. Event Rekording
4-6	4. Freeze und Zoom	8	Kapital 8. Suche und Wiedergabe
4-7	5. Event Überwachung	8-1	Vor dem Gebrauch
4-8	6. Spot –Aus Überwachung	8-2	1. Kalender Suche
		8-3	2. Event Suche
		8-4	3. Datum/Uhrzeit Suche
		8-5	4. Gehe zum Ersten Suche
		8-6	5. Gehe zum Letzten Suche
		8-7	6. Sicherheitskopie(Backup) Daten Suche
		8-8	7. Wiedergabe

- 9** **Kapital 9. Sicherheitskopie**
- 9-1 1. Sicherheitskopie Starten
 - 9-2 2. Sicherheitskopie Stoppen
 - 9-3 3. Sicherheitskopie Wiedergabe

- 10** **Kapital 10. Smart Viewer**
- 10-1 1. Einführung
 - 10-2 2. Eigenschaft
 - 10-3 3. PC Spezifikation (Empfohlen)
 - 10-4 4. Smart Viewer Installation
 - 10-11 5. Smart Viewer Programm Durchführung
 - 10-12 6. Smart Viewer Anfangsschirm
 - 10-13 7. Überwachung Modus
 - 10-25 8. Suche Modus
 - 10-32 9. Einstellung Modus

- 11** **Anhang**
- 11-1 1. Odukt Spezifikation
 - 11-4 2. HDD Spezifikation
 - 11-5 3. Entwurfszeichnung
 - 11-6 4. Werkseinstellung
 - 11-8 5. SHR-4080P Smart Viewer Wiedergabe
Frame Spezifikation
 - 11-9 6. Fehlerbehebung



Kapital 1 Übersicht

1

Introduktion

Die Realzeit Digital Videorekorder(DVR) komprimiert die Kamera Eingang Daten von 8 Kanälen in eine MPEG4 Video Datei und die Voice Eingang Daten in eine G.726 Audio Datei beziehungsweise, um sie in der Festplatte aufzunehmen oder sie von der Festplatte gleichzeitig zurückzuholen. Zusätzlich überträgt sie die Video oder die Audio Datei durch einen Netzwerk auf die Realzeit Basis, damit Sie jede Datei durch Ihren PC entfernt überwachen können.

2

Eigenschaften

- 8-Kanal Composite Eingang Stecker
- PAL Videoquelle Kompatibel
- Fähig, das Normal groß (720 x 288) Video Image mit der Geschwindigkeit von 200IPS(Image pro Sekunde) aufzunehmen
- 8-Kanal Loop durch Video Anschluss
- Festplatte Überschreib-Modus
- Große Quantität Festplatte Sicherheitskopie durch IEEE1394
- Fähig, die Audio- und Video Dateien zum Windows Netzwerk Viewer(Smart Viewer) gleichzeitig, zu spielen, zu übertragen und aufzunehmen
- Aufnahme und Wiedergabe von Audio-8 Kanal
- Variabler Suchmodus. (Uhrzeit/Datum, Event, Kamera)
- Variabler Aufnahme Modus (Zeitraffer, Event, Zeitplan, Dringlichkeit)
- Externe Festplatte Anschluss (SCSI, IEEE1394)
- Alarm Schnittstelle (Eingang:8, Ausgang:4, Reset:1)
- Remote Überwachung durch Windows Netzwerk Viewer(Smart Viewer)

3 Einzelteil Namen und Funktionen

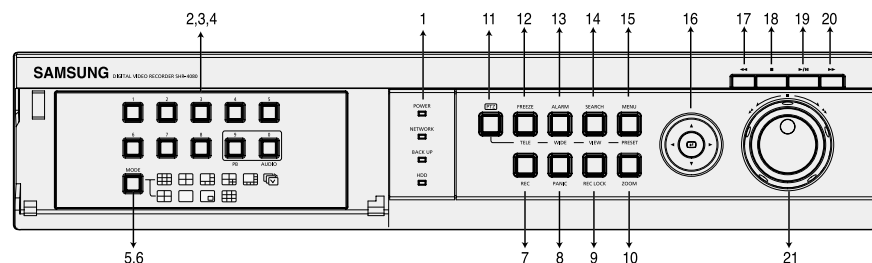

Nr.	Bezeichnung	Funktion
1	Betriebsanzeige	Zeigt Power Ein/Aus Zustand an.
	Netzwerk LED	Zeigt Netzwerk Verbindung und Datenübertragung Zustände an.
	Sicherheitskopie LED	Zeigt Sicherheitskopie Modus.
	HDD-Zugriff-LED	Zeigt Normal Access zu HDD an. Nach Access zu HDD, LED wiederholt sich ein und aus.
2	Kanal Taste	Wählt Single Kanal im Display Modus aus. Verwendet für Nummer Eingabe Taste im Nummer xEingabemodus.
3	Play Back Kanal Taste	Zeigt Play Back Bildschirm an.
4	Audio Einstellung Taste	Stellt Audio Ein/Aus ein.
5	Split-Screen Auswahl Taste	Zeigt 9er-Kombi-Bild an
		Zeigt 4er-Kombi-Bild an
		Zeigt 6er-Kombi-Bild an
		Zeigt 7er-Kombi-Bild an
		Zeigt 8er-Kombi-Bild an
		Zeigt PIP(Picture in Picture) Schirm.
		Auto Sequenz Modus. Trägt Single Kanal Schirm bei der Uhrzeit Einstellung im Menü ein.
6	Modus Auswahl Taste	Zeigt 4er-Kombi-Bild an
		Zeigt den ausgewählten Kanal im Vollschirm.
		Zeigt LIVE Kanal und Wiedergabe Kanal in PIP Schirm gleichzeitig.
		Zeigt 9er-Kombi-Bild an
7	Aufnahmetaste	Die Aufnahme beginnt wie im Normalaufnahme-Modus eingestellt und die LED leuchtet.

Nr.	Bezeichnung	Funktion
8	Paniktaste (Notfall)	Die Echtzeit-Video/Audioaufnahme beginnt wie im System eingestellt mit der Auflösung "Sehr hoch". Die Aufnahmeauflösung ist Niveau 8 mit einer Normal Größe.
9	Sicherheitsverriegelungstaste	Verriegelt REC Key Motion.
10	Zoom-Taste	Digitalzoom (2x) einstellen
11	PTZ-Taste	Durch Drücken der PTZ-Taste werden die Funktionen Nah, Weit, PRESET und ANZEIGEN aktiviert.
12	Standbild (Nah)-Taste	Standbild (FREEZE) anzeigen. Durch Drücken der PTZ-Taste wird die Nah-Funktion ausgeführt.
13	Alarm (Weit)-Taste	EREIGNIS SUCHEN anzeigen. Die voreingestellte ALARM-Funktion abbrechen, damit eine neue eingestellt werden kann. Durch Drücken der PTZ-Taste wird die Weit-Funktion aktiviert.
14	Suchen (Anzeigen)-Taste	Suchmethode anzeigen Durch Drücken der PTZ-Taste wird die ANZEIGEN-Einstellfunktion ausgeführt.
15	Menü (Preset)-Taste	Systemeinstellungsmenü anzeigen oder ein übergeordnetes Menü aufrufen Durch Drücken der PTZ-Taste wird die PRESET-Einstellfunktion durchgeführt.
16	Richtungstasten	Den linken Einstellungswert für einen bestimmten Menüpunkt ändern oder bearbeiten
		Cursor im Menü nach oben bewegen oder den Einstellungswert für einen bestimmten Menüpunkt vergrößern
		Den rechten Einstellungswert für einen bestimmten Menüpunkt ändern oder bearbeiten
		Cursor im Menü nach unten bewegen oder den Einstellungswert für einen bestimmten Menüpunkt verkleinern
		Dient bei der Menüeinstellung als Enter-Taste.
17	Fast Reverse	Schneller Rückwärtssuchlauf.
18	STOPP	Datumisuche stoppen
19	PLAY/PAUSE	Permet d'activer Fixe ou LECTURE au cours de la lecture.
20	Fast Forward	Schneller Vorwärtssuchlauf
21	JOG/ SHUTTLE	JOG: Einzelbildweilerschaltung vor wärts/rückwärts Shuttle: Wiedergabe/Rückwärtswiedergabe/FF/RF

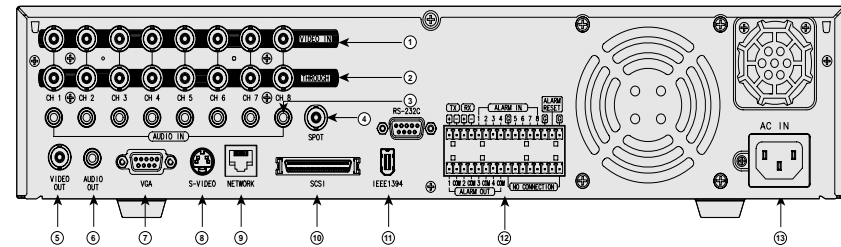

! Vorsicht

Spielen DVR NICHT auf dem Teppich oder anderem weichem Material, um das Blockierung des Luftventilators zu verhindern.

Um DVR auf dem Schrank oder der Regal zu spielen, seien Sie sicher den Ventilation Zustand zu überprüfen.

Nr.	Bezeichnung	Funktion
1	VIDEO EIN	Komposite Video Signal Eingang Port (BNC Typ Anschluss)
2	THROUGH	Sie können THROUGH Port verwenden, um Video Signal zum einen anderen Video Anlage zu übertragen.
3	AUDIO EIN	Audio Signal Eingang Port (RCA Jack)
4	SPOT	SPOT Aus Ausgang Port (BNC Typ Anschluss)
5	VIDEO AUS	Komposite Video Signal Eingang Port (BNC Typ Anschluss)
6	AUDIO AUS	Audio Signal Eingang/Ausgang Port (RCA Jack)
7	VGA	VGA Video Signal Ausgang Port
8	S-VIDEO	S-Video Video Signal Ausgang Port
9	NETZWERK	Netzwerk Anschlussport
10	SCSI	SCSI Typ Gerät Anschlussport
11	IEEE1394	IEEE 1394 Typ Gerät Anschlussport
12	ALARM	- ALARM EIN 1~8: Alarm Ausgang Port - ALARM RESET EIN: Alarm Reset Port - ALARM OUT1~4 : Alarm Output Port - TX+, TX-, RX+, RX-: RS-485 Kommunikation Port.
13	AC-EIN	AC 100~230V Power Buchse Unterstützung



Kapital 2. Installation

1 Installation Umgebung Einstellung

Spielen DVR NICHT auf dem Teppich oder anderem weichem Material, um das Blockierung des Luftventilators zu verhindern.
Um DVR auf dem Schrank oder der Regal zu spielen, seien Sie sicher den Ventilation Zustand zu überprüfen.

Bitte unbedingt beachten:

1. Das Gerät nicht im Freien stehen lassen.
2. Das Eindringen von Wasser vermeiden.
3. Das Gerät vor starken Stößen und übermäßiger mechanischer Belastung schützen.
4. Nicht übermäßig am Netzkabel ziehen.
5. Das Gerät unter keinen Umständen selbst zerlegen.
6. Das Gerät nicht außerhalb der zulässigen Nennleistung bzw. -last betreiben.
7. Kein anderes als das vorschriftsmäßige Netzkabel verwenden.
8. Für das Gerät mit geerdetem Eingang kein Netzkabel ohne Erdung benutzen.

2 Gerät und Zubehör überprüfen

Nach dem Erwerb des Gerätes entfernen Sie die Verpackung, stellen Sie das Gerät auf eine ebene Fläche und überprüfen Sie, ob der folgende Lieferumfang vollständig ist:

- Gerät
- Bedienungsanleitung
- 1 Netzkabel
- 2 Halterungen
 - Zum Einbau des Gerätes in ein Gestell
- Smart Viewer Software CD (Inklusiv PDF Handbuch)
- 12 Spezialschrauben
 - Zur Installation einer weiteren Festplatte
- 2 EA von RS-485/Alarm Terminal Block

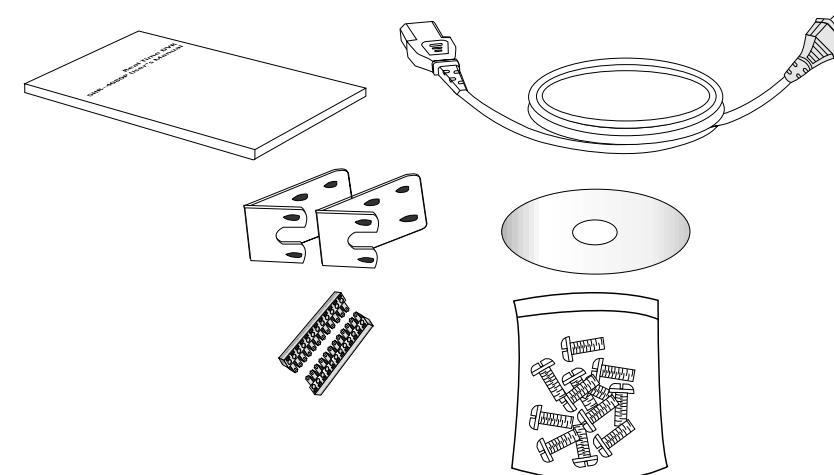

3 HDD Hinzufügung

In das Gerät können max. 3 zusätzliche Festplatten eingebaut werden. Da das Gerät jedoch viele Bauteile enthält, die einen elektrischen Schlag, einen Unfall oder eine Betriebsstörung verursachen können, ist es wichtig, dass Installation und Einrichtung ordnungsgemäß durchgeführt werden. Andernfalls kann es vorkommen, dass die Festplatte vom Gerät nicht erkannt wird oder eine Funktionsstörung auftritt. Aus diesem Grund empfiehlt es sich, die Installation einer zusätzlichen Festplatte vom Fachpersonal der Verkaufsstelle, in der Sie das Gerät erworben haben, vornehmen zu lassen.

[Sicherheitshinweise zum Einbau einer zusätzlichen Festplatte]

- Zur Vermeidung einer Betriebsstörung oder eines Brandes darauf achten, dass das Kabel ordnungsgemäß befestigt und die Ummantelung nicht beschädigt wird.
- Keine scharfen Kanten im Geräteinneren berühren.
- Lose Schrauben und Teile gut aufheben.
Fehlende Schrauben und Teile können zu einer Betriebsstörung oder Fehlfunktion des Gerätes führen.

[Vorgehen beim Einbau einer zusätzlichen Festplatte]

1. Lösen Sie die 5 Schrauben auf beiden Seiten und eine Schraube an der Rückseite des Gerätes, damit die Gehäuseabdeckung abgenommen werden kann.

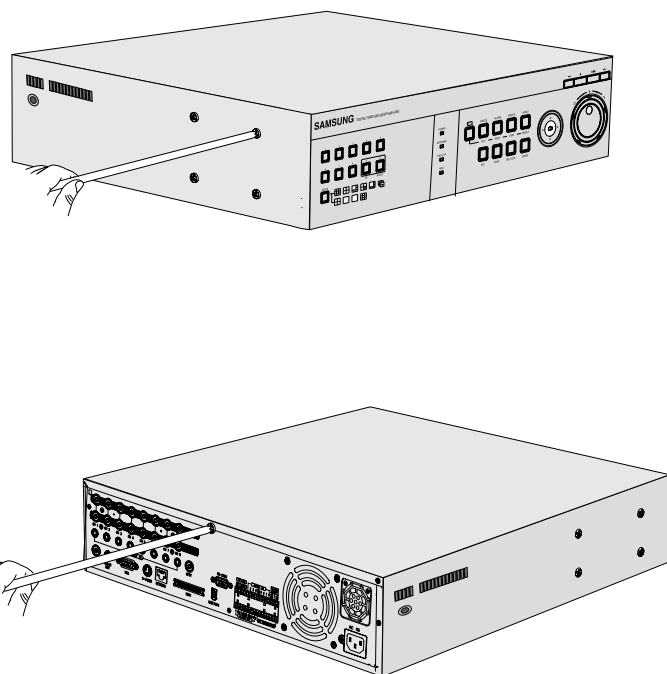

2. Nehmen Sie die Abdeckung vom Gerät ab.
(Schieben Sie die Abdeckung leicht nach hinten und heben Sie den hinteren Teil zuerst an.)

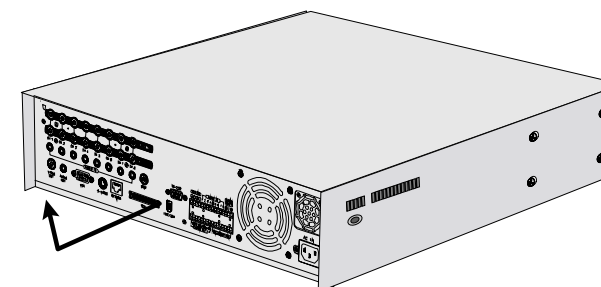

3. Das Gerät verfügt auf jeder Seite über eine Halterung zur Befestigung der Festplatten (HDD). Lösen Sie die Schrauben derjenigen Halterung, in die Sie die zusätzliche Festplatte installieren wollen.

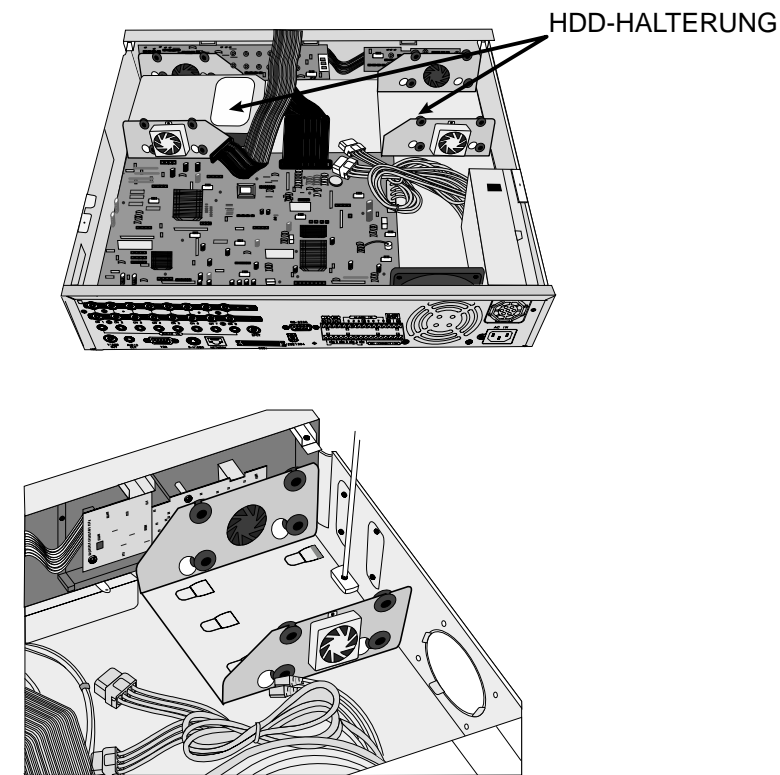

4. Ziehen Sie die HDD-HALTERUNG zur Gerätemitte und lösen Sie die Befestigung auf der Unterseite, um die HDD-HALTERUNG herauszunehmen.

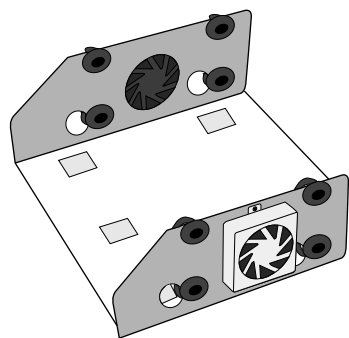
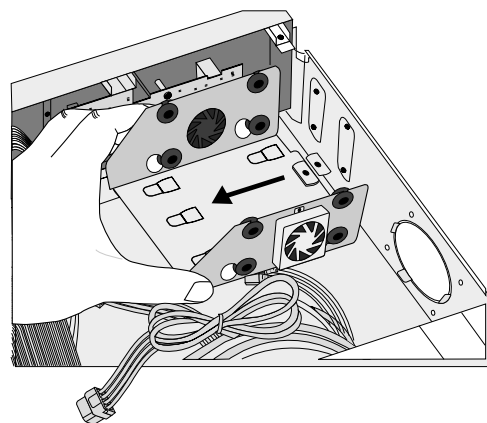

5. Befestigen Sie die HDD in der HDD-HALTERUNG mit den mitgelieferten SPEZIALSCHRAUBEN (BWH, 6-32UNC, L10.5) an den 4 Punkten. (Die Schrauben müssen ausreichend festgezogen werden, damit sie sich durch Vibrationen nicht lösen.)

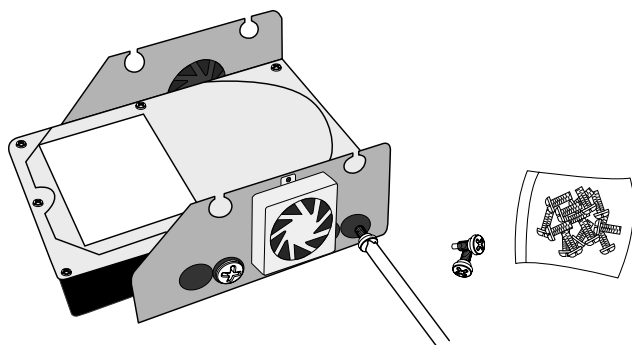

6. Setzen Sie die HDD-HALTERUNG mit der eingebauten HDD wieder an die Stelle zurück, an der Sie sie zuvor entnommen haben.

(Der Einbau erfolgt in umgekehrter Reihenfolge wie der Ausbau. Richten Sie die 5 Öffnungen an der Unterseite der HDD-HALTERUNG mit den Befestigungen am Gehäuseboden aus und schieben Sie die Halterung nach außen, so die beiden Löcher für die Schraube ausgerichtet sind. Ziehen Sie anschließend die Schraube fest.)

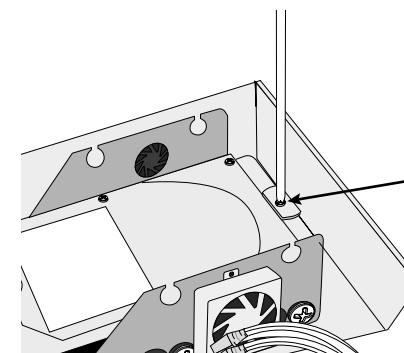

7. Überprüfen Sie, ob die HDD-HALTERUNG fest im Gerät sitzt, und schließen Sie das Stromversorgungskabel und das Signalübertragungskabel (IDE-KABEL) an die HDD an.

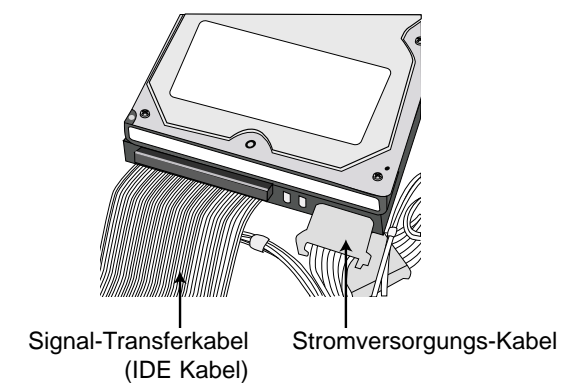

8. Überprüfen Sie, ob sich alle Anschlüsse und Kabel in gutem Zustand befinden, und schließen Sie dann die Abdeckung wieder.
9. Befestigen Sie die Abdeckung mit den Schrauben (5 an beiden Seiten und eine an der Rückseite).
- * Es können auch 2 Festplatten in eine HDD-HALTERUNG eingebaut werden, wie in der Abbildung gezeigt.

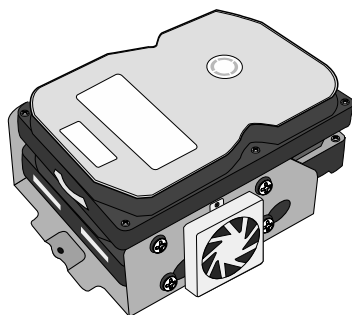

! Achtung

Für HDD Hinzufügung wählen Sie bitte das möglichst gleiche HDD mit dem vorhandenen HDD vor, das am Produkt befestigt wird. Dieses Produkt kann 4 mehr HDDs annehmen, beziehungsweise 2 am Primärschlitz und 2 am Sekundärschlitz. Beide HDDs, die zum Primärschlitz und zum Sekundärschlitz befestigt werden, werden auf Master und Slave beziehungsweise eingestellt. Siehe Benutzerhandbuch für Master oder Slave Jumper Einstellung.
Im Event von nur einer HDD Installation, wird es in den Primärschlitz eingesetzt.

Hinweis

Siehe Anhang 2, um zu wissen, welche HDD Spezifikationen geliefert werden.

Achtung

- ① Im Bezug auf den Sub Ventilator benötigen Sie zusätzliche Halterung und Vorventilatoren wie folgt. Der Sub Ventilator wird so geformt, wenn er von der Frontseite und von der Rückseite angesehen wird. Beachten Sie Bitte auf die Ventilator Richtung, um Wind durch den Ventilator laufen zu lassen.

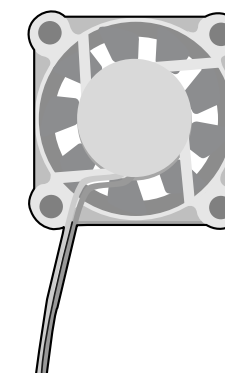
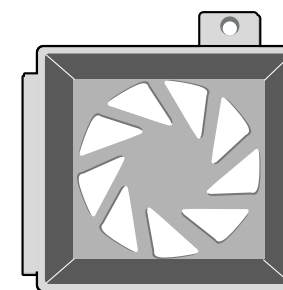

- ② Befestigen Sie den Ventilator wie folgt.

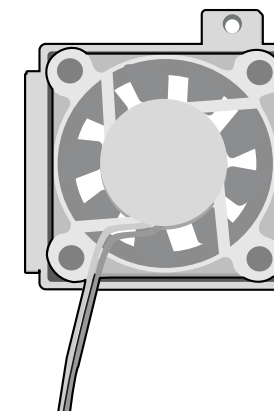

③ Bitte installieren Sie den Ventilator, aus der Vorderansicht de Satzes angesehen zu werden.

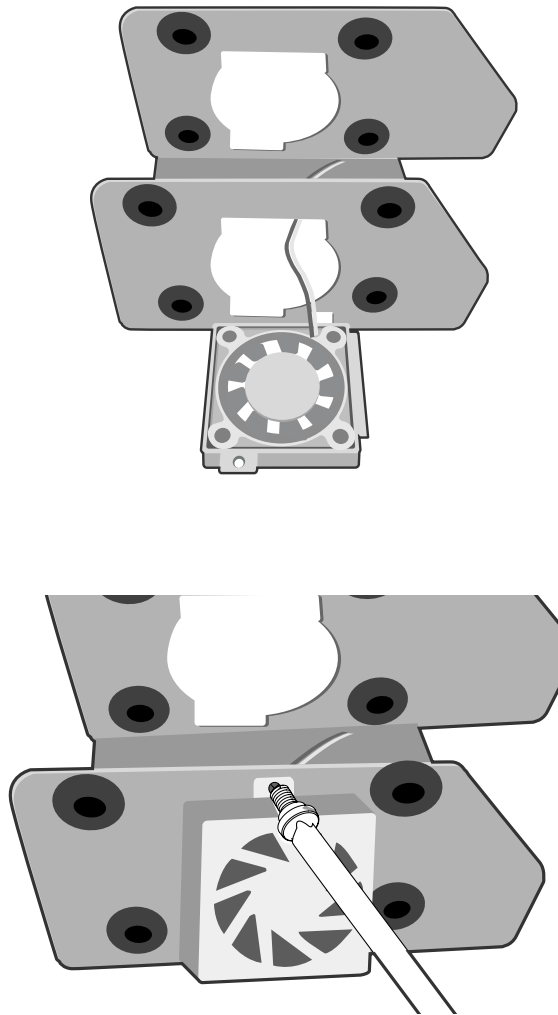

Befestigen des Ventilators nach Links

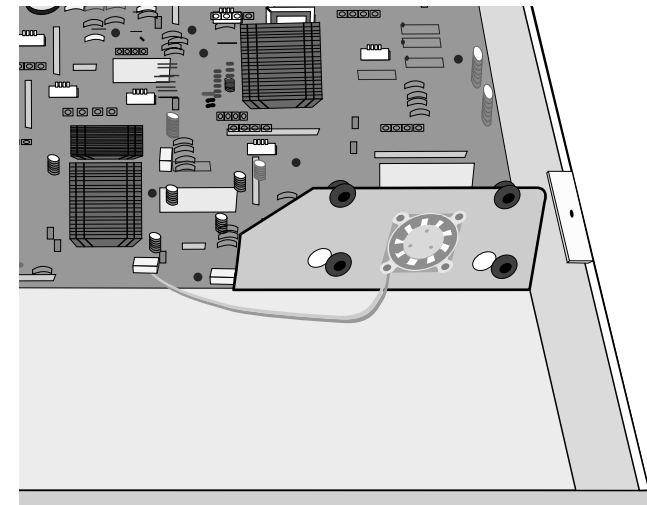



Kapital 3. Anschluss mit den anderen Anlagen

1 Anschluss Video, Audio und Monitor

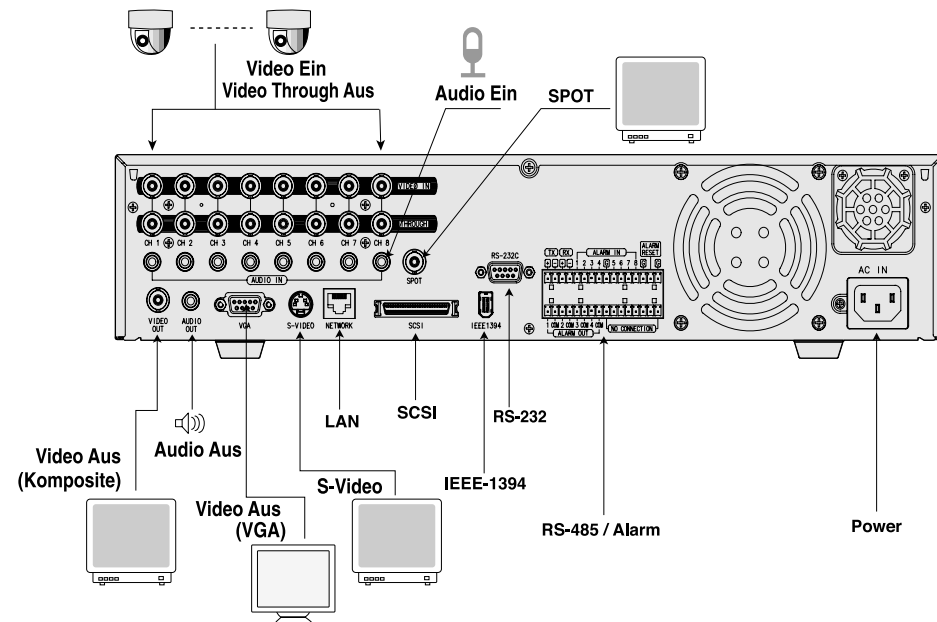

2 Anschluss der SCSI Gerät

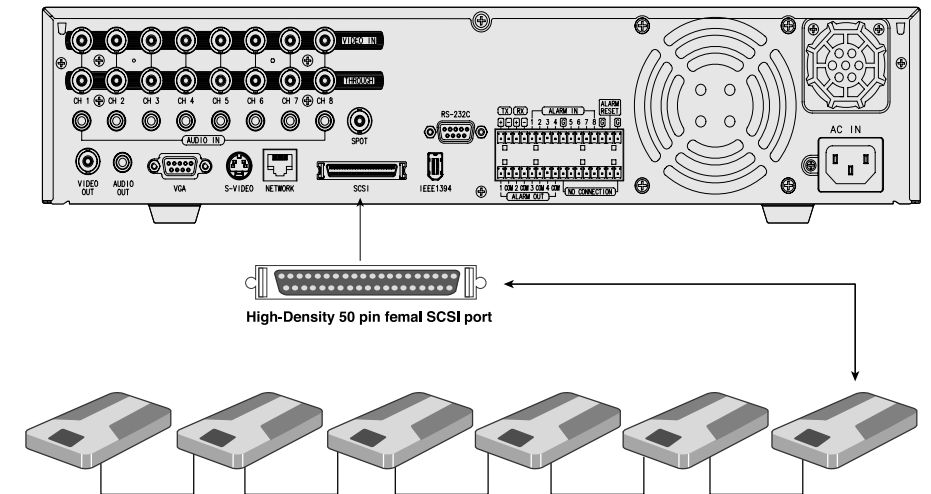

- Die SCSI Schnittstelle von SHR-4080P wird für Sicherheitskopie oder externe Speicher verwenden. Schließen Sie einen gepanzerten Kabel von SCSI Festplattenlaufwerk an die High-Density 50-Polige Female Ultra SCSI Port an. SCSI Gerät Identifikation nimmt 0 bis 5 mit 6 Anschlüssen höchstens an.

Hinweis

Der SCSI Bus wird genau begrenzt. Andernfalls kann er möglicherweise nicht funktionieren. Siehe Anhang 2, um zu wissen, welche HDD Spezifikationen geliefert werden.

⚠ Vorsicht

Schließen Sie kein SCSI Gerät an, während DVR eingeschaltet ist. Das System ist nicht in der Lage, die SCSI Gerät zu erkennen, während DVR läuft.

3 Anschluss des Netzwerks

- Anschluss des Internets durch Ethernet(10/100BaseT)

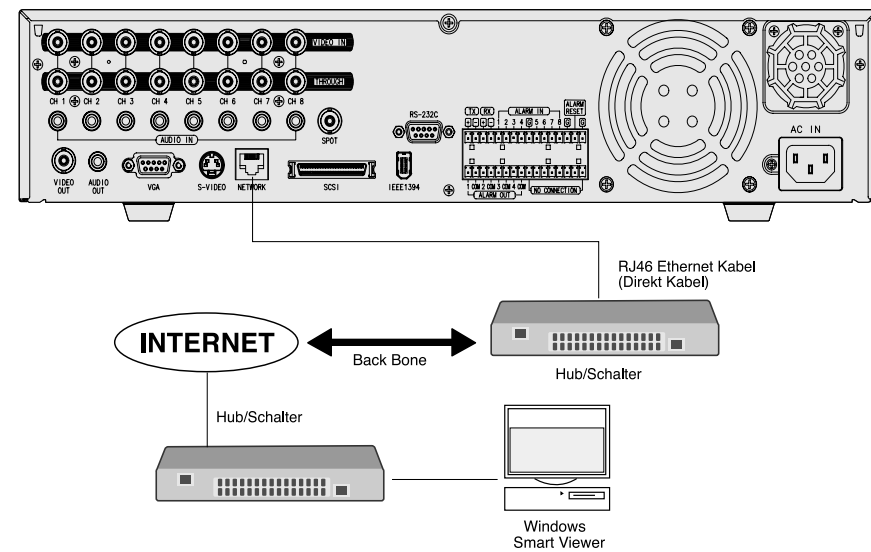

- Anschluss Internet durch ADSL

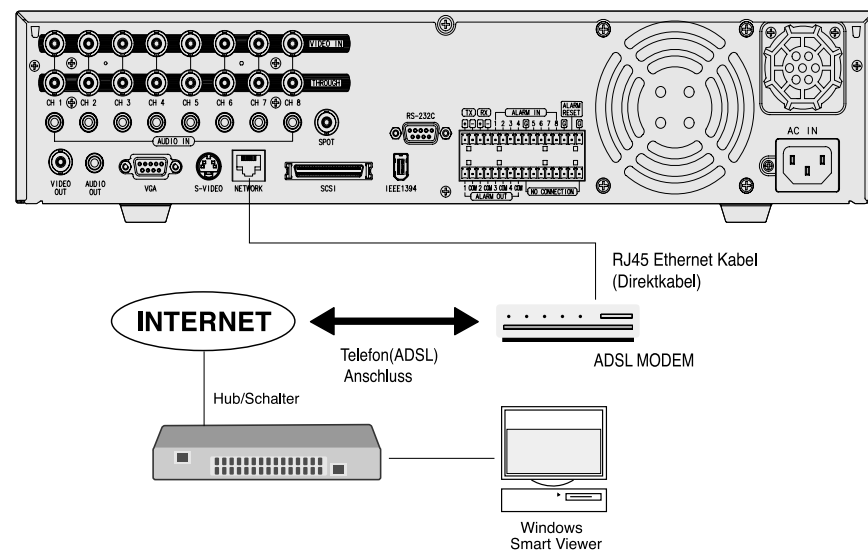

4 Anschluss von IEEE1394 Gerät

- Schließen Sie die IEEE1394 Festplatte durch das rückseitige Port von SHR-4080P an.
- Sie können bis 6 IEEE1394 gepanzerte Festplatten durch die Daisy-Chain Methode anschließen.
- Nach Anschluss ist Menü - System - HDD Einstellung für Anerkennung und Einstellung für Gebrauch notwendig.

! Vorsicht

IEEE 1394 Gerät Festplatte wird auf Master eingestellt.

- Es dient als HOT PLUG, um das IEEE1394 Gerät anzuschließen oder zu trennen, während das System läuft.
- Wenn Sie Verbinden/ Trennen im Menü - System - HDD Einstellung betätigen, wird HOT PLUG erkannt oder gelöscht.

Hinweis

Sehen Sie 5-8 System(HDD Einstellung) des Benutzerhandbuchs.

! Vorsicht

- Warten Sie bis die Festplatte, die mit HOT PLUG verbindet wird, genug stabilisiert wird. (ca. 2 Sekunden pro jede Festplatte) und Klicken Sie VERBINDEN im SHR-4080P MENÜ vor dem Gebrauch an.
- Seien Sie sicher, TRENNEN IM SHR-4080P MENÜ anzuklicken, um das IEEE1394 Gerät sicher zu löschen. Fehlschlag des Klickens TRENNEN kann unsachgemäßen Betrieb der IEEE1394 Gerät verursachen.

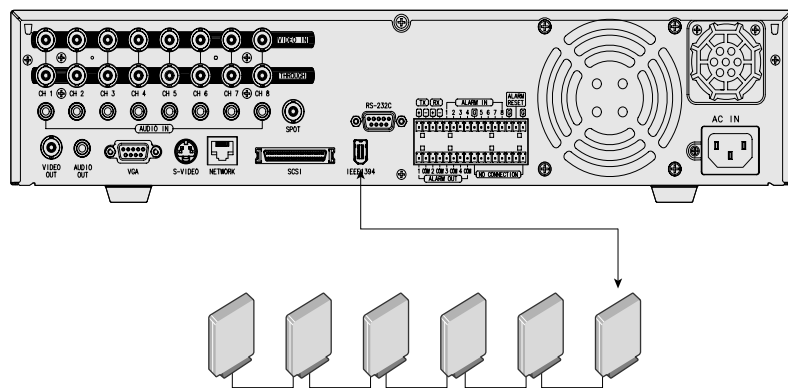

Hinweis

Siehe Anhang 2, um zu wissen, welche HDD Spezifikationen geliefert werden.

5 Anschluss von Alarm Eingang/Ausgang

Der Alarm EIN/AUS Port in der Rückseite von SHR-4080P besteht aus den folgenden Elementen.

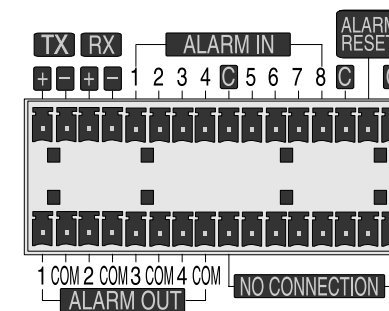

- Alarm EIN/AUS Anschluss

	Name	Funktion
1	- ALARM EIN1 - ALARM EIN2 - ALARM EIN3 - ALARM EIN4 - ALARM EIN5 - ALARM EIN6 - ALARM EIN7 - ALARM EIN8	ALARM Eingang Port
2	- ALARM RESET EIN	Auf Empfangen eines Alarm Reset Signals, annulliert das System den gegenwärtigen Alarm Eingang oder Ausgang Signal und setzt Sensing fort.
3	- ALARM AUS1 - ALARM AUS2 - ALARM AUS3 - ALARM AUS4	ALARM Ausgang Port

- Alarm EIN/AUS Anschluss

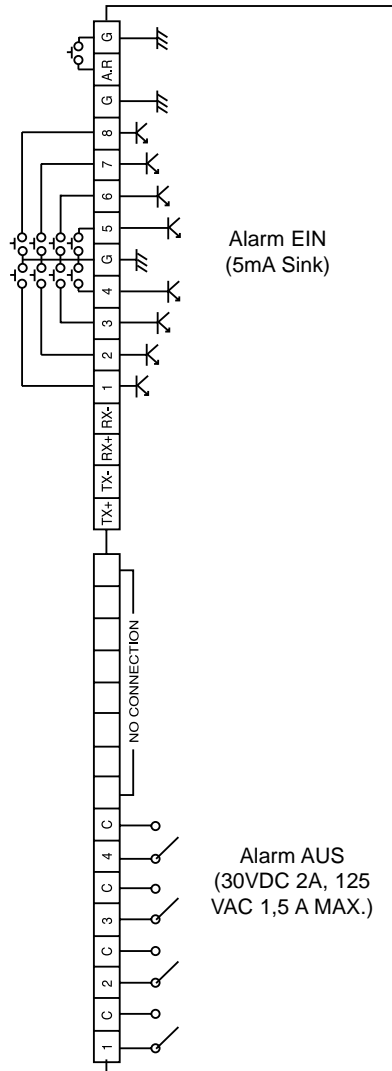

6 Anschluss vom RS-485 Gerät

- Schließen Sie das RS-485 Gerät durch das rückseitige Port von SHR-4080P an.
- Sie können die PTZ Kamera installieren und steuern, die RS-485 Kommunikation unterstützt.

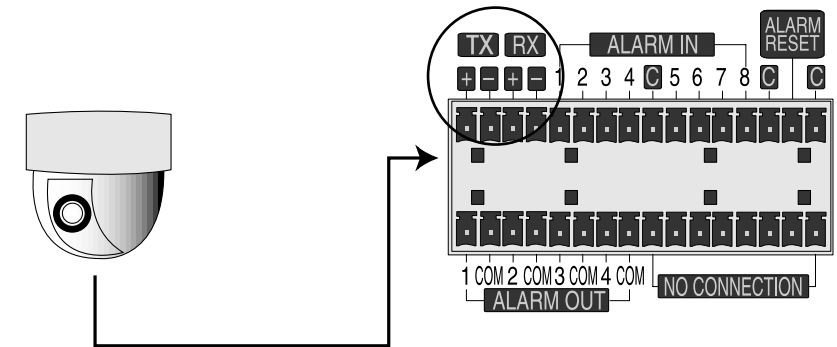

- Sie können jedes Halb- Duplex- oder Voll- Duplex Methode für den Anschluss annehmen.

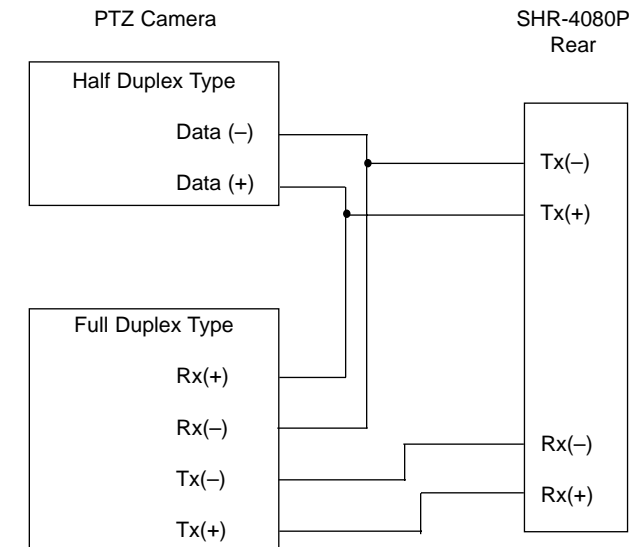

- Baudrate bedeckt 600, 1200, 2400, 4800, 9600, 19200 und 38400.

⚠ Vorsicht

Überprüfen Sie, ob RS-485 Gerät mit SHR-4080P zuerst kompatibel ist. Beachten Sie dann die Polarität von RS-485, das zwei Pole hat, + und -.



Kapital 4 Live

1 System Motion

- Schalten Sie ein und der folgende Logo-Screen wird angezeigt.



- Nachdem der Logo Screen erscheint, blinkt die Taste vor SHR-4080P 6 Mal, das System für Betrieb zu initialisieren.
- Nach Beendigung der normalen Initialisierung, wird der Live Screen mit einem Signalton angezeigt.
- Er erfordert 30 bis 40 Sekunden, bis der Live Screen erscheint.

Hinweis

Ein neues HDD kann mehr Zeit für die Initialisierung erfordern, bis der Live Screen infolge der Initialisierungsperiode des neuen HDD angezeigt wird.

Wenn der Live Screen gar nicht erscheint, oder die Taste vor SHR-4080P das Blinken wiederholt, überprüfen Sie bitte den Anschluss über dem Produktkörper. Wenn Sie irgendeine Störung finden, fragen Sie bitte das Geschäft, wo Sie das Produkt kauften.

- Der Live Screen beeinflusst nicht die vorherige MENÜ Einstellung. Wenn Sie das System neu laden nach dem Ausschalten während der Aufnahme, erscheint der Live Screen mit Aufnahme-Vorgang.

Hinweis

Wenn Sie nicht mehr Live Screen sehen, überprüfen Sie, ob Videodaten im Kompositmodus oder im VGA Modus herauskommen.

Wenn Sie den Video Ausgang Modus ändern möchten, halten Sie die Modus Taste vor SHR-4080P und drücken Sie die 0 Taste für 5 Sekunden. Dann wiederholt die vordere Taste ein und aus.

2 Livescreen Modus

Definition der Live Screen Ikone

Die Live Screen Ikonen von SHR-4080P zeigen den gegenwärtigen Einstellung und Funktion Status jedes Schirmes an.

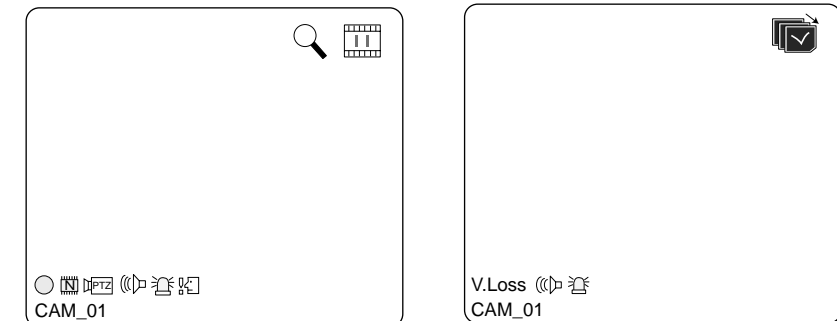

○/P/E/S : Aufnahme Ikon

Jede Ikone stellt Normal / Panik / Event(Alarm+Motion)/Zeitplan Aufnahme dar.

L/N/S : Aufnahme-Videogröße Ikone.

Jede Ikone stellt die Aufnahmegröße von Groß dar (Voll D1: 720x576) / Normal(Halb D1: 720x288) / Klein(CIF: 352x288).

PTZ/PTZ : PTZ Ikone

Diese Ikone erscheint, wenn Sie PTZ Gerät mit der PTZ Ikone einstellen und beleuchtet Gelb, wenn Sie PTZ durchführen.

Audio/Audio : Audio Ikone

Diese Ikone stellt Audio Ein/AUS-Status dar und beleuchtet Gelb für Ein. Sie erscheint nicht für Video oder Audio Abschalt.

Sensor : Sensor In der Event-Ikone

Diese Ikone erscheint im Kanal, der an mit dem externen Sensor-Signaleingang mit Sensor Ein synchronisiert wird.

Motion : Motion Event-Ikone

Diese Ikone erscheint im Motion Event Kanal mit Bewegung Detektion Ein.

Zoom : Zoom-Ikone

Diese Ikone erscheint mit Zoom Ein oder Zoom innen und verschwindet, wenn Sie Zoom Ein annullieren.

Freeze : Freeze Ikone

Diese Ikone erscheint im Freeze-Modus und verschwindet, wenn Sie Freeze annullieren.



: Auto Sequenz Ikone

Diese Ikone erscheint im Auto Sequenz Modus.

V.Loss/ V.Aus : Video Eingang Status

Wenn es keine mehr Videodaten mit Video Ein gibt, erscheint [V.Loss] im Kanal.

Wenn Sie Video Ein/Aus auf Aus einstellen, erscheint [V.Aus].

Definition des Live Screen Modus

SHR-4080P empfängt 8 Live Images und zeigt sie in den folgenden 8 Modi an.

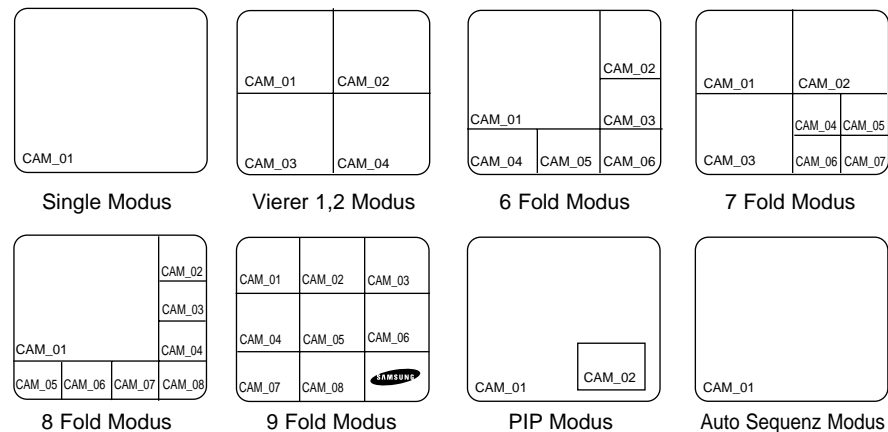

- **Vollschirm (Single) Modus:**
Zeigt den ausgewählten Kanal auf einem Vollschirm an. Dann wird der betroffene Kanal LED eingeschaltet.
- **4, 6, 7 & 8 Split Modus:**
Vier, sechs, sieben und acht Video Kanäle werden auf dem Schirm aufgespaltet und jeder Kanal LED wird eingeschaltet. Sie können einen Kanal auswählen, wie Sie im jeden Split Modus wünschen.
- **9 Split Modus:**
Spaltet den alle Videoeingang von Kanal1 zu Kanal 8 in 9 Schirme auf und alle LED von Kanal1 zu Kanal8 werden eingeschaltet. Ihnen werden nicht erlaubt, einen Kanal in diesem Modus zu wählen.
- **PIP(Picture in picture) Modus:**
Zeigt ein-neunte sortierten Schirm auf dem Vollschirm an und der betroffene Kanal LED wird eingeschaltet. Sie können einen Kanal auswählen, den Sie auf dem Vollschirm oder reduzierten Schirmbereich anzeigen möchten. Sie können den PIP Schirm bei 5 Stufen auf dem vollen Schirm mit der ▲ oder ▼ Taste.
- **Auto Sequenz Modus:**
Zeigt die Uhrzeit an, wenn VOLLSCHIRM auf jedem Kanal in der Sequenz eingestellt worden ist und der betroffene Kanal LED eingeschaltet wird.

Live Screen Auswahl Modus

Jeder Modus kann mit [MODUS Taste] und [Kanal1 ~ Kanal 8 Taste] ausgewählt werden. Die folgende Abbildung Erscheinen Live Modus von SHR-4080P, nach der Modifizierung.

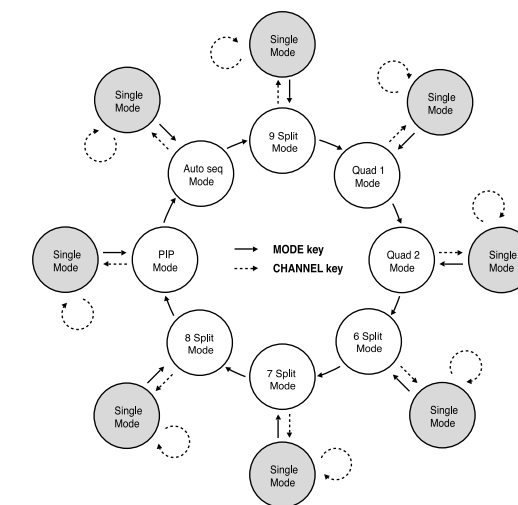

- Die Default ist 9 Split Screen Modus.
- Die Default des 4 Split Modus ist [4 Split 1] Modus, um [Kanal1 ~ Kanal 4] anzuzeigen oder [4 Split 2] Modus, um [Kanal 5 ~ Kanal8] anzuzeigen.
- Sie können andere Modi als Vollschirm Modus mit [MODUS Taste] in der Sequenz auswählen. Wann immer Sie [MODUS Taste] betätigen, kommt das System [9 Split] [4 Split 1]→[4 Split 2]→[6 Split]→[7 Split]→[8 Split]→[PIP]→ [Auto Sequenz]→[9 Split] Modus eins nach dem anderen.
- Wenn Sie [K1~K8 Taste] betätigen, können Sie den Vollschirm jedes Kanals sehen.
- Die MODUS-Taste wird verwendet, um zum vorherigen Split Modus Schirm von einem Vollschirme Modus zurückzugehen.

3 Live Kanal Auswahl und Audio Ein/Aus Einstellung

In anderen Split Modi als Vollschirm Modus, 9 Split Modus, und Auto Sequenz Modus, können Sie einen Kanal, der in jedem Split Bereich auf Ihren Selbst angezeigt wird, auswählen. Unterdessen kann der Kanal, dessen MENÜ auf Audio Ein eingestellt wird, Audio Ein/Aus in allen Live Modi eingestellt werden.

Audio Ein/Aus Einstellung auf Vollschirm

Im Vollschirm Modus wird der ausgewählten Kanal Audio automatisch eingeschaltet und Sie können Audio Ein/Aus mit der Audio Einstellung Taste [0 Taste] einstellen. Abhängig von dem Audio Ein/Aus Einstellung Zustand, wird die Audio Einstellung Taste [0 LED] an oder abgestellt.

Audio Ein/Aus Einstellung im 9 Split Modus

Wenn Sie [ENTER Taste] im 9 Split Modus drücken, erscheint der Auswahl-Cursor in der folgenden Abbildung und der betroffene Kanal wird ausgewählt.

Wenn Sie die Audio Einstellung Taste [0 Taste] mit einem ausgewählten Kanal betätigen, können Sie Audio Ein/Aus für den betroffenen Kanal einstellen. Abhängig von dem Audio Ein/Aus Einstellung Zustand wird die Audio Einstellung Taste [0 LED] an oder abgestellt. Ihnen werden nicht erlaubt, einen Kanal in diesem Modus zu wählen.

CAM_01	CAM_02	CAM_03
CAM_04	CAM_05	CAM_06
CAM_07	CAM_08	SAMSUNG

Kanal Auswahl und Audio Ein/Aus Einstellung im 4.6.7.8 Modus und PIP Modus

Wie in 9 Split Modus, erscheint der Auswahl Cursor, wenn Sie [ENTER Taste], in beide 4.6.7.8 Split Modus und PIP Modus betätigen, um einen Kanal zu wählen. Wenn ein Kanal ausgewählt ist, können Sie keinen Kanal auf dem gegenwärtigen Schirm mit der [Kanal 1 ~ Kanal 8] Taste aber auch eingestelltem Audio Ein/Aus mit der Audio Einstellung Taste [0] wie im 9 Split Modus auch wählen. Abhängig von dem Audio Ein/Aus Einstellung Zustand wird die Audio Einstellung Taste [0] an oder abgestellt.

Audio Ein/Aus Einstellung im Auto Sequenz Modus

Die Rückstellung des Auto Sequenz Modus wird auf Audio Ein eingestellt und Audio ändert Kanal durch Kanal. Sie können Audio Ein/Aus mit der Audio Einstellung Taste [0 Taste] einstellen und die Audio Einstellung Taste [0 LED] wird abhängig von dem Audio Ein/Aus Einstellung Zustand an oder abgestellt.

4 Freeze und Zoom

Freeze Funktion

Freeze pausiert das Video Image auf Live Screen, nur verfügbar im Live Modus. Sie können Freeze Ein/Aus mit [FREEZE Taste] einstellen und [FREEZE LED] wird abhängig von dem Freeze Ein/Aus Einstellung Zustand an oder abgestellt.

Zoom Funktion

Zoom vergrößert den ausgewählten Bereich zweifach, nur verfügbar im Vollschirm Modus. Wenn Sie [ZOOM Taste] im Vollschirm Modus betätigen, erscheint der gezoomten Bereich. Sie können die ausgewählte Bereich Position justieren. Wenn Sie einen Bereich und auswählen und [ENTER Taste] betätigen, wird der Bereich in der doppelten Größe angezeigt. Wenn Sie [ENTER Taste] wieder betätigen, erscheint der vorherige Schirm zum Auswahl des Zoombereichs wieder und Sie können Zoom Aus mit [ZOOM Taste] einstellen, nachdem der Schirm vergrößert ist. Abhängig von dem Zoom Ein/Aus Einstellung Zustand [ZOOM LED] wird an oder abgestellt.

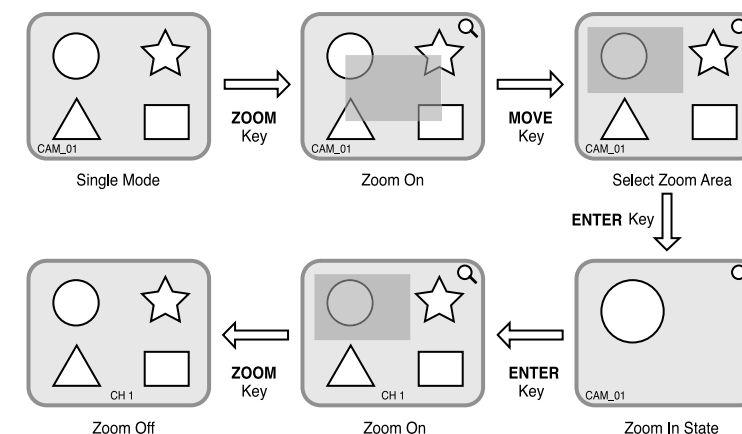

5 Event Überwachung

Die Event Überwachung zeigt den Kanal an, der mit einem spezifischen Ereignis synchronisiert wird (Sensor/Motion/Video Loss) auf dem Schirm, wenn es auftritt. Die Event Überwachung Eins/Aus und die Event Duration sind im [Menü]→[Überwachung] verfügbar.

Wenn Sie den Event Überwachung Abstand zu 5 Sekunden einstellen und ein Event an Kanal 2 im Anfang wie in der folgenden Abbildung auftritt, zeigt das System Kanal 2 auf dem Vollschirm für 5 Sekunden an. Ein anderer Event innerhalb 5 Sekunden wird zusammen mit dem vorhandenen Event angezeigt. In der folgenden Abbildung treten Kanal 1 und Kanal 3 innerhalb 5 Sekunden (zum Beispiel, in 4 Sekunden) nach dem Kanal 2 Event, die drei Events werden in 4 Schirme aufgespaltet.

Ebenso werden Kanal 2, Kanal 5 und Kanal 7 Events innerhalb 5 Sekunden nach beide Kanal 1 und Kanal 3 mit den vorhandenen 2 Events integriert und alle 5 Events werden in 9 Schirme aufgespaltet. Ohne weiteren Event während der Event Duration, geht das System zum vorherigen Live Modus zurück.

Wenn Sie [ALARM Taste] während der Event Duration betätigen, stoppt die Event Überwachung. Auf Abtasten eines Events, wird [ALARM LED] eingeschaltet. Wenn Sie [ALARM Taste] jetzt betätigen, erlischt [ALARM LED].

Audio Ein/Aus Einstellung ist auch während der Event Überwachung verfügbar und seine Rückstellung wird auf Audio Ein eingestellt. Im fall vom Event Auftreten an einem bestimmten Kanal, ist Audio des Kanals eingeschaltet, während der niedrigste Kanal Audio im Fall vom simultanen Auftreten von mehr als ein Event eingeschaltet ist, da der niedrigste Kanal die erste Priorität hat. Sie können [Kanal 0 Taste] verwenden, denn Audio Ein/Aus Einstellung Zustand zu ändern, auf der Grundlage von den [Kanal 0 LED] ab oder eingeschaltet wird.

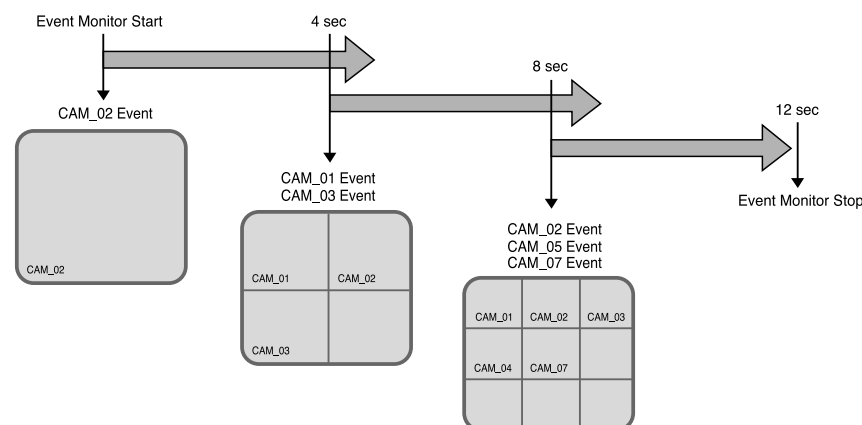

6 Spot -Aus Überwachung

Die Spot-Aus Überwachung hat nichts, mit dem Live Screen Ausgang und der Überwachung von Vollschirm eines bestimmten Kanals zu tun. Wenn Sie die Überwachung auf dem MENÜ Schirm auswählen, können Sie einen Kanal unter Kanal 1 zu Kanal 8 Spot-Aus lassen, oder Sie können die Kanäle eins nach dem anderen in einem Abstand als Auto Sequenz Modus des Live Modus ausgeben. Der Abstand ist als selben wie die Übermittlungszeit des Auto Sequenz Modus des Live Modus Wenn Sie die Spot-Aus Event Überwachung zum Ein einstellen, können Sie den Event Kanal Spot-Aus lassen. Im Fall vom simultanen Event Auftreten an mehr als einem Kanal, hat der niedrigste nummerierte Event Kanal die erste Priorität zum Spot-Aus.

⚠ Vorsicht

Wenn das eingebaute HDD nicht angeschlossen wird oder es mit der Stromversorgung irrtümlicherweise funktioniert, () Anzeige wird "Eingebauter HDD Fehler" an der Oberseite von links angezeigt.

In diesem Fall,

(1) Live Screen Modus

(2) Überwachung Modus durch Smart Viewer

funktionieren nur und die anderen Funktionen einschließlich Aufnahme, Such, Playback, Menü Einstellung und PTZ funktionieren nicht.

Wenn das oben genannte Problem auftritt, treten Sie sich bitte ein Service-Center in Verbindung, um das Problem zu lösen.



Kapital 5

Menü Einstellung

Vor dem Gebrauch

- **Auswahl**
Der gelbe Cursor zeigt das gegenwärtige Fenster. Verwenden Sie ▲, ▼, ◀, oder ▶ Taste, den Cursor auf ihrem gewünschten Menü zu verschieben. Wenn Sie „Enter“ Taste mit dem Cursor betätigen, mit der Sie auf Ihrem gewünschten klicken, gibt das System den neuen Modus ein. Betätigen Sie „Enter“ Taste, um Auswahl zu beenden. Beim Drop-Down Menü, verwenden Sie ▲ oder ▼ Taste, den Cursor auf Ihrem gewünschten Menü zu verschieben.
- **„OK“ oder „Abbrechen“ im Menü Einstellung Fenster**
Das geändert neue Menüeinstellung Verfahren beendet, indem Sie „OK“ betätigen. Mit dem Betätigen des „Abbrechen“ wird die vorherige Einstellung annulliert und zum oberen Menü zurückgegangen.
- **Front „MENÜ“ und „SUCHE“ Taste**
Die MENÜ Taste oder die SUCH Taste, wenn sie zuerst betätigt wird, dient als eine Eintragung Taste. Einmal Eintragung, invertiert die Seite zur vorherigen.
- **„>“ oder „V“ Zeichen neben dem Titel kopiert die Linie in der Pfeilrichtung zum Wert der ersten Linie.**
- Die erste Seite des Menüs wird wie folgt strukturiert.

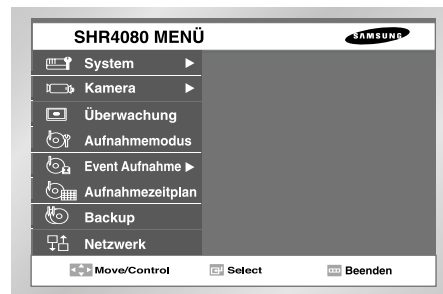

1 System

- System Menü hat folgende Einzelteile im Detail.

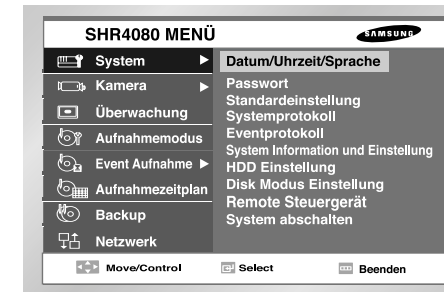

Datum/Uhrzeit/Sprache Einstellung

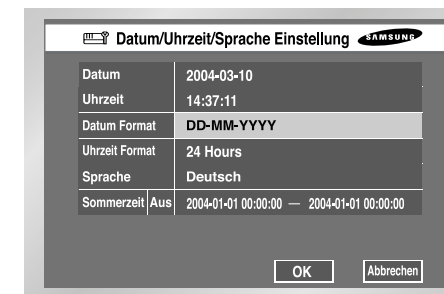

- **Datum**
Betätigen Sie „Enter“ Taste und ◀ oder ▶ Taste, zum auf J/M/T zu bewegen. Verwenden Sie ▲ oder ▼ Taste, das Datum zu ändern. Betätigen Sie „Enter“ Taste, um aus den Modus herauszukommen.
- **Uhrzeit**
Betätigen Sie „Enter“ Taste und ◀ oder ▶ Taste, zum auf H/M/S zu bewegen. Verwenden Sie ▲ oder ▼ Taste, die Uhrzeit zu ändern. Betätigen Sie „Enter“ Taste, um aus den Modus herauszukommen. Die geänderte Datum und Zeit bleiben unverändert, bis Sie „OK“ oder „Abbrechen“ betätigen.

Hinweis

[Datum/Uhrzeit Änderung]

Betätigen Sie „OK“, nachdem Sie Datum und Zeit geändert haben. Sie werden durch ein Pop-Up Fenster gefragt, ob Sie wirklich die Änderung bestätigen. Hier betätigen Sie „ja“, um die Uhrzeit zu ändern. Da Datum/Uhrzeit im Sicherheitskopie/Rekording Vorgang nicht geändert wird, stoppen Sie den Sicherheitskopie/Rekording Vorgang, bevor Sie Datum/Uhrzeit ändern.

⚠ Vorsicht

[Datum/Uhrzeit Änderung]

Wenn Sie Datum/Uhrzeit zum ursprünglichen Wert wieder herstellen, nehmen Sie die Daten auf, bevor die Wiederherstellung gelöscht werden kann. Z.B. wenn Sie 8 morgens zu 7 morgens wieder herstellen, werden alle Daten, die zwischen den Zeiten aufgenommen werden, gelöscht.

- Datum Format
Dieses stellt 3 Formate zur Verfügung, Jahr-Monat-Tag/Tag-Monat-Jahr/Monat-Tag-Jahr.
- Uhrzeit Format
Dieses stellt 2 Formate zur Verfügung, 24 Stunde/12 Stunde(AM/PM).
- Sprache
Nachdem Sie eine Sprache ausgewählt haben, wird OSD in der ausgewählten Sprache ausgedrückt. Die verfügbaren Sprachen werden in der Liste hinzugefügt.
- Sommerzeit
Sommerzeit stellt die Uhr eine Stunde schneller als die lokale Standardzeit ein. Dieses lässt das System für Sommerzeit in den Sommerzeitregionen zählen. Wenn die Sommerzeit Datum eingestellt wird, geht es eine Stunde schneller und wird neu geladen.
Stellen Sie auf Aus ein, funktioniert die Sommerzeit nicht ein. Dann können Sie das richtige Datum Menü nicht eintragen. Stellen Sie auf Ein ein, können Sie die Anfangszeit auf dem links und die Endzeit auf dem Recht auf der Grundlage von `~` einstellen. Die Sommerzeit ist nur möglich, Monat/Tag/Uhrzeit einzustellen. Jahr/Minute/Second bleibt inaktiviert.

Hinweis

[Sommerzeit Einstellung]

Sicherheitskopie im Vorgang wird annulliert. Die Aufnahme in Vorgang wird für einen Moment bis das Neubooten verschoben.

⚠ Vorsicht

[Sommerzeit Einstellung]

Da das System eine Stunde schneller geht, werden die Daten, die vor einer Stunde aufgenommen werden, gelöscht. Wenn Sommerzeit in der eingestellten Uhrzeit aktiviert, werden Sie empfohlen, darauf Acht zu nehmen, um irgendein Problem, das durch Löschen oder Neubooten verursacht wird, zu verhindern.

Passwort



- Das Default Passwort lautet 4321.
- Neues Passwort
Dieses wird verwendet, um das System Passwort innerhalb SHR-4080P zu ändern. Ihnen werden erlaubt, ein Passwort bis zu 8 Stellen zu erzeugen. Betätigen Sie "Enter" Taste und dann eine Kanal Taste von 0 ~ 9 auf Ihrem links, um Eintragung zu beenden. Wenn Sie "Enter" Taste nach der Änderung betätigen, wendet das System automatisch an "Neues Passwort bestätigen" ein.
- Neues Passwort betätigen
Dieses bestätigt ein neues Passwort. Sie müssen in oben beiden Kästen das neue Passwort eingeben. Ohne neuen Passwort Eingabe hat Neues Passwort bestätigen keinen Effekt.
- Passwort sperren
Betätigen Sie Das "Menü" Taste, während es Ein eingestellt wird. Dann werden Sie durch ein Pop-Up Fenster des Kennwortes gefragt. Betätigen Sie Das "Menü" Taste, während es Aus eingestellt wird. Dann treten Sie im Menü Modus sofort ein, ohne das Kennwort gefragt zu werden.
- Alle Taste Sperre Ein
Wenn Sie dieses auswählen, tritt das System im Live Modus sofort ein. Wenn Sie eine Taste in der Frontseite betätigen, wird das Passwort Fenster angezeigt. Wenn das Passwort erfolgreich eingegeben wird, wird von Taste Sperre Annullierung gefolgt, nachdem solche Mitteilung Fenster erscheint.

Hinweis

[Alle Taste Sperre Ein]

Wenn Sie dieses auswählen, tritt das System im Live Modus sofort ein und die Tasten werden gesperrt.

Auf Werkseinstellung zurücksetzen

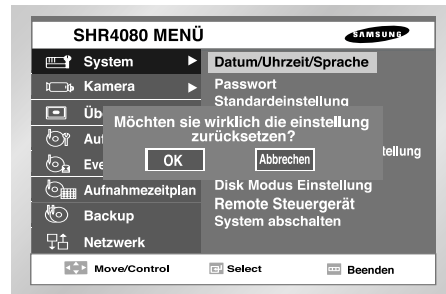

- Dieses initialisiert das alle Menü Standardwerte. Die aufgenommenen Daten werden nicht gelöscht. Betätigen Sie „OK“ im Bestätigung Fenster um initialisieren zu beginnen.

Auf Werkseinstellung zurücksetzen



- Systemprotokoll wird durch einen Kontrolleur verwendet, um äußerst wichtige Aufnahme zu überprüfen.
- Dieses zeigt solchen Inhalt eines System bezogenen Protokoll und seinen Durchführung Datum/Uhrzeit als System Anfang, System Ende und Menü Einstellung Änderung an.
- Zuerst : Zurück zur ersten Protokoll Seite.
- Vorherig : Zurück zu der vorhergehenden Protokoll Seite.
- Nächste : Weiter zur folgenden Protokoll Seite.
- Zuletzt : Zum neuen Protokoll Seite.

• System Protokoll Liste

System Start	System Start	Panic Record Start	Panic Rekording Start
Login(Admin)	Viewer Login (Admin)	Panic Record End	Panic Recording End
Logout(Admin)	Viewer Logout (Admin)	Time Change	Datum/Uhrzeit Änderung
Login(User)	Viewer Login(Benutzer)	Load Factory Default	System Initialisierung
Logout(User)	Viewer Logout(Benutzer)	System Upgrade	System S/W Änderung
Setup Start (Local)	Set: Menü Eintritt	Disk Full	Kein Freier platz für HDD
Setup End (Local)	Set: Menü Austritt	Backup Start	Sicherheitskopie Start
Setup (Remote)	Viewer: Menü Einstellung	Backup End	Sicherheitskopie Ende
Play Back Start	Wiedergabe Start	Backup Stop	Sicherheitskopie Stopp
Play Back End	Wiedergabe Ende	Backup Fail	Sicherheitskopie Fehlgeschlagen
Record Start CH[n]	Kanal [n] Wiedergabe Start	ATA HDD Erase	ATA Daten gelöscht
Record End CH[n]	Kanal[n] Wiedergabe Ende	IEEE1394 HDD Erase	IEEE 1394 Daten gelöscht
Power Failure Recovery	System Wiederherstellung nach dem Stromausfall	SCSI HDD Erase	SCSI Daten gelöscht

Event Protokoll

- Überprüft die Aufnahme im Bezug auf Event wie Alarm/ Motion/ Video Loss
- Dieses zeigt den Inhalt eines Protokolls im Bezug auf die Durchführung Datum/Uhrzeit von Event.
- Zuerst: Zurück zur ersten Protokoll Seite.
- Vorherig: Zurück zu der vorhergehenden Protokoll Seite.
- Nächste: Weiter zur folgenden Protokoll Seite.
- Zuletzt: Zum neuen Protokoll Seite.

• Event Protokoll Liste

Video Loss CH[n]	Kanal[n] Image Störung
Alarm Detection CH[n]	Kanal[n] Alarmierung
Motion Detection CH[n]	Sensing Kanal[n] Motion

System Information und Einstellung

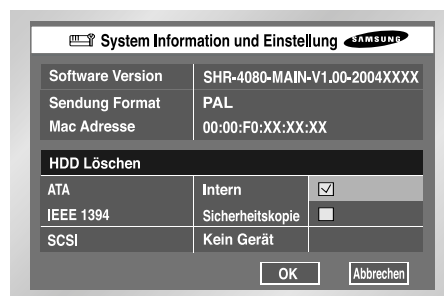

- Software Version : Zeigt die gegenwärtige Version an. Einstellung ist nicht verfügbar.
- Sendung Format : Zeigt das gegenwärtige Format(NTSC/PAL) an. Einstellung ist nicht verfügbar.
- MAC Adresse : 6 Byte Hardware Adresse. Einstellung ist nicht verfügbar
- HDD Löschen
Dieses löscht die Daten in ATA/ IEEE1394/ SCSI. Klicken Sie das Ankreuzfeld des Gerätes an, die Sie löschen möchten und betätigen Sie die „OK“ Taste. Ihnen werden nicht erlaubt, die Daten im Aufnahme- oder im Sicherheitskopie Vorgang zu löschen.

Hinweis 1

Wenn eine physikalische Festplatte innerhalb des SHR4080 Hauptkörpers durch ein IDE Kabel verbindet wird, speichert dieses die Daten.

[Externes HDD]

Wenn eine physikalische Festplatte an das Port und Terminal in der Rückseite des SHR4080 Hauptkörpers angeschlossen wird, speichert dieser die Daten. Dieses kann als externes HDD oder Sicherheitskopie HDD verwendet werden.

-Externes HDD: Zusatz interne HDD Quantität. Wenn er angeschlossen wird, tritt er an die Stelle von Internem HDD.

-Sicherheitskopie HDD: Sichert die aufgenommenen Daten im Gerät.

Hinweis 2

[ATA]

Verwendung : Internes HDD

[SCSI]

Verwendung: Externes HDD (Externes HDD oder Sicherheitskopie HDD)

Eine physikalische Festplatte wurde mit SCSI Port in der Rückseite des SHR 4080 Hauptkörper angeschlossen

[IEEE1394]

Verwendung : Externes HDD (Externes HDD oder Sicherheitskopie HDD)

Eine physikalische Festplatte wurde mit IEEE1394 Port in der Rückseite des SHR 4080 Hauptkörper angeschlossen

Vorsicht

[HDD Löschen]

Daten werden nicht im Sicherheitskopie- oder Aufnahme Vorgang gelöscht. Unterbrechen Sie bitte Sicherheitskopie oder Aufnahme, bevor Sie irgendeine Daten löschen.

HDD Einstellung

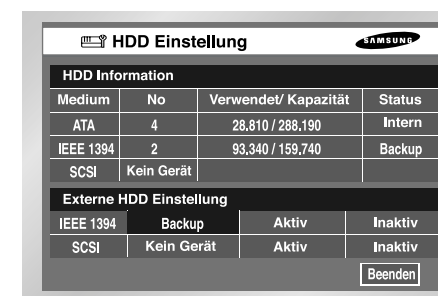

- HDD Informationen
Zeigt die Nummer, die Quantität und den Status von ATA, IEEE1394 und SCSI an. Einstellung ist nicht verfügbar.
Status: Internes HDD, Externes HDD, Sicherheitskopie HDD
- Externes HDD Einstellung
 1. Sicherheitskopie/Extern
Sie können die Verwendung von IEEE1394 und von SCSI feststellen.
Nicht Definiert → Wenn der verbundene HDD Verwendung nicht definiert wird.
Ausgedrückt in Extern oder Sicherheitskopie.
Kein Gerät → Wenn kein HDD angeschlossen wird. Sie können rechts TAB zu betätigen, nachdem Sie HDD anschließen.
Extern → Wenn das verbundene HDD auf Externe eingestellt wird. Es kann als Sicherheitskopie HDD verwendet werden, wenn Sie die „Enter“ Taste betätigen und in der Sicherheitskopie umsetzen.
Sicherheitskopie → Wenn das verbundene HDD auf Sicherheitskopie eingestellt wird. Es kann als externes HDD verwendet werden, wenn Sie die „Enter“ Taste betätigen und im Extern umsetzen.

2. Hot Plug - Verbinden/Trennen

Sie können IEEE1394 Festplatte verbinden oder trennen, während SHR-4080P eingeschaltet ist.

- ① Was das Verbinden betrifft, verbinden Sie IEEE1394 Festplatte mit dem SHR-4080P Hauptkörper und betätigen Sie „Verbinden“. Durch die Betätigung von „Verbinden“ erkennt der SHR-4080P Hauptkörper alle verbundenen IEEE1394 Festplatten an.
- ② Was das Trennen betrifft, müssen Sie sicher „Trennung“ betätigen und lösen Sie IEEE1394 Festplatte vom SHR-4080P Hauptkörper vorsichtig ab. (Sie müssen die Aufnahme- und Sicherheitskopie Vorgang anhalten.) Durch das Betätigen von „Trennung“ wird alle verbundene IEEE1394 Festplatte annulliert und abgetrennt.

Vorsicht

[IEEE-1394 Hot-Plug Verbinden/Trennen Funktion]
Sie können SCSI verbinden oder trennen, während SHR-4080P eingeschaltet ist. Nur IEEE1394 unterstützt die Hot-Plug Funktion.
[Sicherheitskopie HDD]
SCSI und IEEE können 1394 nicht als Sicherheitskopie HDD gleichzeitig verwendet werden. IEEE1394 wird auf Extern eingestellt, um SCSI als Sicherheitskopie zu verwenden. SCSI wird auf Extern eingestellt, um IEEE1394 als Sicherheitskopie zu verwenden.

Disk Modus Einstellung

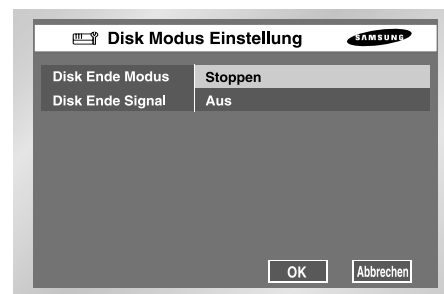

- **Disk Ende Modus**
 Stopp : Stoppt aufzunehmen, wenn HDD während der Aufnahme voll ist.
 Überschreiben: Löscht die ursprünglichen Daten und speichert eine neue Daten, wenn HDD während der Aufnahme voll ist.
 Löschen Sie bitte die HDD Daten, um den Anfangsmodus zu ändern.
 ☛ Um Daten zu löschen, beziehen Sie bitte sich auf das folgende Menü 5-7. System Informationen und Einstellung.
- **Disk Ende Beep**
 Ein: Piept, wenn HDD während der Aufnahme voll ist.
 Aus: Wenn HDD voll ist, piept es nicht.

Vorsicht

[Disk Ende Modus Überschreib]
Im Überschreib Modus, kann die vorherige Event Daten gelöscht werden.

Remote Steuergerät

MENÜ für Samsung integrierte Fernbedienung(SCC-2000)

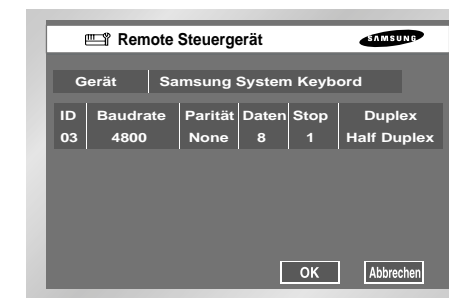

- **Gerät**
 Ein Fernsteuergerät, das an das RS485 Port angeschlossen wird.
- **ID**
 Eigene ID von SHR-4080P
 Diese eigene ID ist netwendig, da SSC-2000 SHR-4080 DVRs multi steuern kann.
- **Baudrate**
 Baudrate, um mit SSC-2000 zu kommunizieren.
 Seien Sie sicher, um SSC-2000 Baudrate für Kommunikation identisch zu sein.
- **Parität**
 Eins von Kein/Gerade/Ungerade einstellen.
- **Daten**
 Entweder 7 oder 8 einstellen.
- **Stopp**
 Entweder 1 oder 2 einstellen.
- **Duplex**
 Entweder Halbduplex oder Vollduplex einstellen.

Hinweis

Wenn Sie Fernsteuergerät auswählen, ist das unmöglich, mit SHR-4080P PTZ Kamera zu steuern. Die PTZ Taste vor SHR-4080P wird inaktiviert. Betätigen Sie die PTZ Taste und die PTZ Verbot icon() erscheint. Weil das RS-485 Port für die Verwendung des Fernsteuergerätes eingestellt wird.

2 Kamera

System abschalten

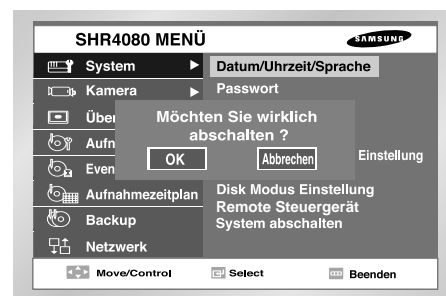

- Beendet die Arbeit in der Tätigkeit sicher und stellt den Strom ab. Betätigen Sie "OK" im Bestätigung Fenster und nehmen Sie den Stecker heraus, wenn Sie "Sicher zum Abschalten" sehen.

Vorsicht

[System Abschalten]

Power- Aus, ohne das System im System Abschalten Menü zu beenden, kann auf unsachgemäße Bewegung wie Datenverlust und Disk Fehlgelagen verursacht werden. Power-Aus ist im System Abschalten Menü erfolgt.

- Die ausführliche Kamera Menü Einzelteile sind wie folgt.

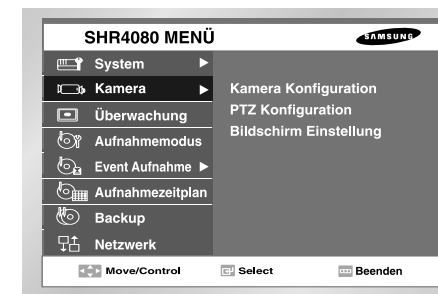

Kamera Konfigurationen

Kam	Video	Audio	Titel	Auto Seq.
1	Ein	Ein	Kam_01	5 Sek.
2	Ein	Ein	Kam_02	5 Sek.
3	Ein	Ein	Kam_03	5 Sek.
4	Ein	Ein	Kam_04	5 Sek.
5	Ein	Ein	Kam_05	5 Sek.
6	Ein	Ein	Kam_06	5 Sek.
7	Ein	Ein	Kam_07	5 Sek.
8	Ein	Ein	Kam_08	5 Sek.

- Video
Ein: Kamera Images von einem ausgewählten Kanal erscheinen.
Aus: Kamera Images von einem ausgewählten Kanal verschwinden. In diesem Fall wird Ihnen nicht erlaubt, Audio/Titel/Auto Sequenz einzustellen.
- Audio
Ein: Sie können Stimmen von einem ausgewählten Kanal hören.
Aus: Sie können keine Stimme von einem ausgewählten Kanal hören.

- Titel
Sie können die Kamera eines ausgewählten Kanals nennen.
Wenn Sie die Enter-Taste betätigen, wird die virtuelle Tastatur angezeigt.
- ▶ Virtuelle Tastatur
Wenn Sie den Cursor bewegen, können Sie Text durch Text eintippen.
Bis 15 Texte können eingetippt werden.
Tastatur kann nicht aus allen Räumen bestehen.
Durch das Betätigen der Caps Lock ändert die Tastatur, die ausgewählt werden kann. (2 Modi)



- Sie können die Duration jedes Kanals an der Auto Sequenz Kanal im Live Modus definieren. Ein „Aus“ eingestellter Kanal funktioniert nicht im Auto Sequenz Modus.

PTZ Gerät

Kam	ID	Protokoll	Baudrate	Parität	Daten	Stop
1	000	Samsung	38400	keine	8	1
2	001	Vicon	38400	keine	8	1
3	002	Panasonic	19200	keine	8	1
4	003	Diamond	38400	Even	0	1
5	004	keine	38400	keine	8	1
6	005	keine	38400	keine	8	1
7	006	keine	38400	keine	8	1
8	007	keine	38400	keine	0	1

Serien Modus :

- ID
PLZ Kamera ID von 0 bis 255
- Protokoll
Ein Protokoll unterstützt von PTZ Kamera
Die folgenden Protokolle werden jetzt unterstützt.
Samsung/ Vicon/ Panasonic/AD/ Philips/ Erna/ PelcoD/ PelcoP/Vcltp/ Diamand Kalatel
- Baudrate
Baudrate unterstützt von PTZ Kamera, 600/1200/2400/4800/9600/19200/38400
- Parität
Definiert ein von Keine, Gerade, Ungerade.
- Daten
Definiert entweder 7 oder 8.
- Stoppen
Definiert entweder 1 oder 2.
- Serien Modus
Definiert entweder Halbduplex oder Vollduplex.

Vorsicht

Die oben genannten Einzelteile sind mit dem PTZ Kamera-Einstellung Zustand ausgerichtet. Für die Details beziehen Sie bitte sich auf Benutzerhandbuch des PTZ Kameraherstellers.

3 Überwachung

Schirm Einstellung

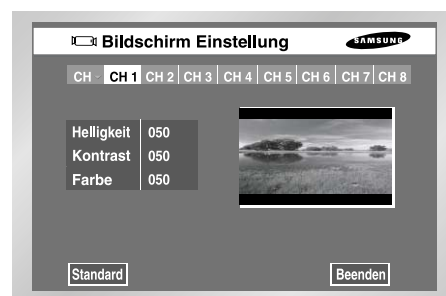

- Dieses ist ein Fenster, um Helligkeit /Kontrast/Farbe für die Kamera Image jedes Kanals einzustellen. Setzen Sie den Cursor auf den Kanal, den Sie Helligkeit/Kontrast/Farbe justieren und einstellen möchten. Wenn es ausgewählt wird, erscheint der Kanal im PIP –Bereich auf dem Recht. Betätigen Sie ▲ oder ▼ Taste, um die Wert von 0 bis 100 zu justieren.
- Wenn Sie Kanal ✓ auswählen, werden alle Kanäle Werte genauso wie den letzten ausgewählten Kanal Wert.
- „Standardeinstellung“ setzt den gegenwärtigen Kanal zum Basis Wert von 50 zurück.

Hinweis

[Schirm Einstellung ändern]

Während des Sicherheitskopie- oder Rekording Vorgangs, bleibt die Schirm Einstellung Information unverändert. Stoppen Sie den Sicherheitskopie - oder Rekording Vorgang, bevor Sie die Information ändern.

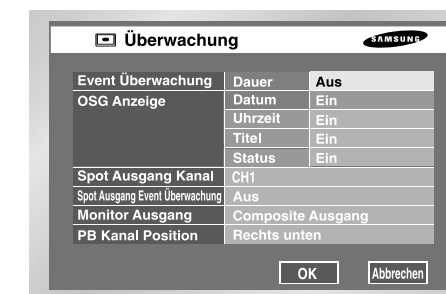

- Event Überwachung
Sie können auf Aus/ 3Sek/ 5Sek/ 10Sek/ 20Sek/ 30Sek/ andauernd einstellen.
① Aus: Event Überwachung funktioniert nicht, um an den Schirm zu wenden, wenn ein Event(Ereignis) auftritt.
② 3Sek/ 5Sek/ 10Sek/ 20Sek/ 30Sek: Für die Periode wird der Schirm angezeigt, bevor der nächste Schirm erscheint.
③ Andauernd: Der Event Überwachung Schirm bleibt aktiviert, bis Sie die vordere "Alarm" Taste betätigen, um den Schirm manuell zu annullieren.
- OSG Anzeige
① Datum: Das Datum wird auf dem Schirm angezeigt, oder nicht abhängig vom Datum bleibt Ein oder Aus.
② Uhrzeit: Die Uhrzeit wird auf dem Schirm angezeigt, oder nicht abhängig vom Datum bleibt Ein oder Aus.
③ Titel: Der Titel wird auf dem Schirm angezeigt, oder nicht abhängig vom Datum bleibt Ein oder Aus.
④ Status: Audio/PLZ wird auf dem Schirm angezeigt, oder nicht abhängig vom Datum bleibt Ein oder Aus.
- Spot Aus Kanal
Spot Aus Kanal wird verwendet, um mit einem von zwei Monitoren einen Kanal zu überwachen und d auf ihn zu konzentrieren. Spot Aus Kanal stellt zwei Funktionen zur Verfügung, andauernde Überwachung von nur einem Kanal und Auto Sequenz, um alle Kanäle einen von anderen anzuzeigen.
① Auto Sequenz Einstellung reicht von K1 bis K 8.
② Stellen Sie Auto Sequenz ein, dann wird Spot Aus Kanälen einem nach dem anderen angezeigt.
③ Auto Seq. Duration bestimmt genauso wie Kamera Konfiguration.
- Spot Aus Event Überwachung
Determiniert, wenn Event Überwachung für den Spot Aus Kanäle durchführt wird.
① Aus: Keine Event Überwachung im Spot Aus Kanal.
② 3Sek/ 5Sek/ 10Sek/ 20Sek/ 30Sek: Duration Optionen auf dem Schirm bevor es zurückrollt.
③ Andauernd: Wenn es zurückrollt wird, bleibt der Schirm angezeigt, bis Sie „Alarm“ LED in der Frontseite manuell annullieren.

4 Rekord Modus

- **Monitor Aus**

Ihnen werden nicht erlaubt, VGA MONITOR und Komposite MONITOR gleichzeitig anzuschließen. Infolgedessen müssen der Benutzer entweder Komposite Ausgang oder VGA Ausgang auswählen.

① Komposite: Ausgang kommt aus „Komposite Aus“ Port heraus.

② VGA: Ausgang kommt aus „VGA Komposite“ Port heraus.

Jede Änderung von Komposite zu VGA oder umgekehrt lädt das System automatisch neu.

- **PB (PlayBack) Kanal Position**

Bestimmt die Position eines Kanals, um im PlayBack 9 Split Modus wiedergegeben zu werden.

Rechts unten: Bestimmt eine Stelle auf die Taste Rechts Ecke.

Mitte: Bestimmt eine Stelle in der Mitte.

Vorsicht

[Überwachung Aus]

Stellen Sie auf Komposite Ausgang ein, kommt VGA nicht heraus.

Stellen Sie auf VGA ein, kommt Komposite Ausgang nicht heraus.

Wenn Sie die MODUS Taste im Live Modus gedrückt halten und die 0 Taste für 5 Sekunden betätigen, wird der Status von VGA zur KOMPOSITE oder umgekehrt mit Neubooten geändert.

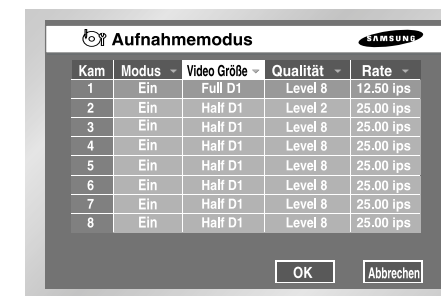

Wenn Sie den vorderen "REC" Taste betätigen, wird der Modus zur Aufnahme bestimmt.

☛ Für Event Rekording Modus beziehen Sie sich auf 5-18. Event Rekord Modus Einstellung Menü

- **Modus**

Ein: Durch das Betätigen der REC Taste fängt an, den gegenwärtigen Kanal aufzunehmen.

Aus: Trotz dem Betätigen der REC Taste beeinflusst nicht gegenwärtige Kanal Aufnahme. Die Rückstellung wird auf "on" eingestellt.

- **Videogröße**

Bestimmt die Größe des Schirms zur Aufnahme.

Voll D1: 720x576 (G)→ Groß

Halb D1: 720x288 (N)→ Normal

CIF: 352x288 (K)→ Klein

Hinweis

[Überwachung Aus]

Ihnen werden nicht erlaubt, Video Größe "voll D1" und "25ips" der Rate gleichzeitig einzustellen. Das System unterstützt nicht beide gleichzeitig.

- **Qualität**

Rekord Resolution wird bestimmt.

Wählen Sie ein von Niveau 1(niedrig) bis Niveau 8(hoch) aus.

Niveau 8 unterstützt die beste Resolution.

- **Rate**

Bestimmt Bildfrequenz zur Aufnahme. Bildfrequenz bedeutet die Zahl der Schirm, der jede Sekunde aufgenommen wird.

Stellen Sie auf 25ips ein, nimmt das System zu viele Schirme pro Sekunde auf und gibt weiterhin intermittierend wieder, da die Aufnahme ausführlicher ist. Dieses ist geeignet für die verdichtete Überwachungszone Einstellung

25 IPS 12.5 IPS 8.33 IPS 6.25 IPS 5 IPS 2.5 IPS 1 IPS

Hinweis

[Überwachung Aus]

Ihnen werden nicht erlaubt, Video Größe "voll D1" und "25ips" der Rate gleichzeitig einzustellen. Das System unterstützt nicht die beide gleichzeitig.

5 Rekord Schedule

- Die ausführlichen Einzelteile des Event Rekord Menüs sind wie folgt.

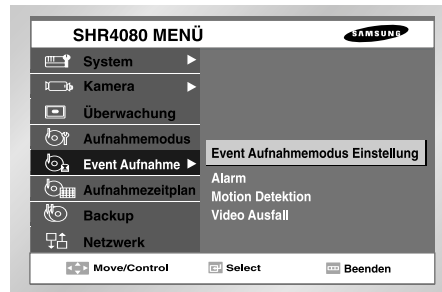

Event Rekord Modus



Bestimmt einen Modus zur Aufnahme, wenn ein Event auftritt.

- V. Größe (Video Größe)
Bestimmt die Größe eines Schirmes zur Aufnahme.
Voll D1: 720x576 (G) → Groß
Halb D1: 720x288 (N) → Normal
CIF: 352x288 (K) → Klein

Hinweis

[Monitor Aus]
Simultane Einstellung von "Full D1" in der Videogröße und in "25ips" in der Rate wird verboten. Dieses wird nicht durch das System unterstützt.

- Qualität
Rekord Resolution wird bestimmt.
Wählen Sie ein von Niveau 1 (niedrig) bis Niveau 8 (hoch) aus.
Niveau 8 unterstützt die beste Resolution.
- Rate
Bestimmt Bildfrequenz zur Aufnahme. Bildfrequenz bedeutet die Zahl der Schirm, der jede Sekunde aufgenommen wird.
Stellen Sie auf 25ips ein, nimmt das System zu viele Schirme pro Sekunde auf und gibt weiterhin intermittierend wieder, da die Aufnahme ausführlicher ist. Dieses ist geeignet für die verdichtete Überwachungszone Einstellung
25 IPS 12.5 IPS 8.33 IPS 6.25 IPS 5 IPS 2.5 IPS 1 IPS

Hinweis

[Überwachung Aus]
Ihnen werden nicht erlaubt, Video Größe "voll D1" und "25ips" der Rate gleichzeitig einzustellen. Das System unterstützt nicht die beide gleichzeitig.

- PreAlarm

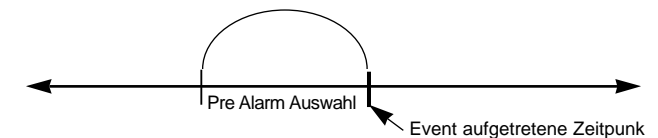

Nimmt die Situation auf, bis Alarm erteilt.

Aus: Keine Rekording

5Sek/ 10Sek/ 20Sek/ 30Sek: Die Rekord Zeit Option bevor Alarm erteilt

- PostAlarm

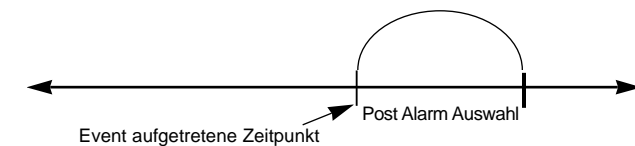

Nimmt die Situation seit Alarm erteilt.

Aus: Keine Rekording

5Sek/ 10Sek/ 20Sek/ 30Sek/ 1min/ 3min/ 5min/ 10min/ 20min: Rekord Zeit wird nach dem Alarm Erteilen eingestellt.

Alarm

- Sensor Zustand

Aus: Sensor funktioniert nicht.

- ① N.O(Normal offen) Sensor: Sensor bleibt offen die ganze Zeit und wenn es geschlossen wird, wird Alarm erteilt(A Kontakt)
- ② N.C(Normal geschlossen)Sensor: Sensor bleibt geschlossen die ganze Zeit und wenn es öffnet wird, wird Alarm erteilt (B Kontakt)

- Kam

Bestimmt eine Kamera, die mit dem gegenwärtigen Sensor synchronisiert. Die Rückstellung wird z.Z. auf die Sensor Nummer eingestellt. Ein Sensor wird mindestens mit einer Kamera synchronisiert. Multi-Synchronisierung ist möglich.

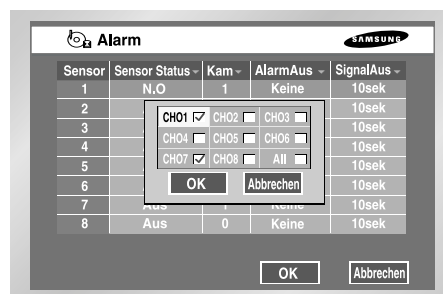

- Alarm-Aus

Ordnet Alarm-Aus, wenn Alarm Sensor klingt.

An diesem Moment unterstützt dieses 5 Alarm-Aus. Wählen Sie eine Alarm-Aus, die Sie mit dem gegenwärtigen Sensor synchronisieren möchten. Multi-Wahl ist möglich.

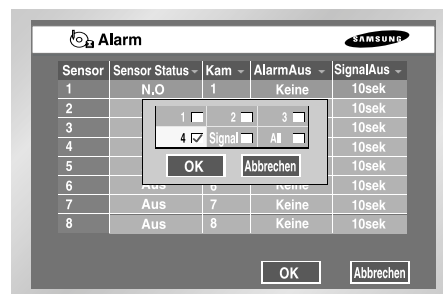

- Beep Aus

Bestimmt Alarm-Aus Duration. Alarm-Aus fährt während der bestimmten Duration fort. Aus/ 3Sek/ 5Sek/ 10Sek./ 20Sek./ 30Sek./ 1min/ 2min

Motion Detektion

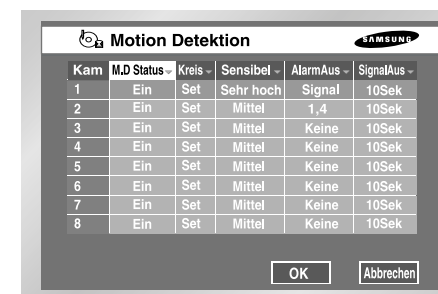

- M.D Zustand

Aus: Motion Detektion funktioniert nicht.

Ein: Motion Detektion funktioniert.

- Bereich(Zone)

Wählen Sie die Motion Detektion Zone aus. Sie besteht aus -45x48 groß Block. Sie sind verboten, Block Reihen(Oben/Unten/Links/Rechts) festzustellen 4, um zu erlauben, dass sie in allen Monitoren angezeigt werden.

- ▶ Alles auswählen: Wählt ganzen Bereich aus.
- ▶ Eins auswählen: Wählt ein Block jede Zeit. Auswahl wird durch ein Toggle-System erfolgt.
- ▶ Viertel auswählen: Spaltet den ganzen Bereich in 4 Stücke auf, der dem Auswahl eines Viertels des ganzen Bereichs ermöglicht.
- ▶ Alles löschen: Annulliert den ganzen Bereich
- ▶ Speichern& Beenden: Speichert und beendet.
- ▶ Beenden: Beendet ohne zu speichern.



6 Rekord Zeitplan

- **Sensitivität**
Bestimmt Motion Sensing Sensitivität. Sensitivität Grad besteht aus Niedrig → Mittel → Sehr hoch in der aufsteigenden Ordnung.
- **Alarm- Aus**
Wählt Alarm- Aus Umfang aus, wenn die Motion auftritt. An diesem Moment unterstützt dieses 5 Alarm-Aus. Wählen Sie eine Alarm-Aus, die Sie mit dem gegenwärtigen Sensor synchronisieren möchten. Multi-Wahl ist möglich.
- **Beep Aus**
Bestimmt Alarm-Aus Duration. Alarm-Aus fährt während der bestimmten Duration fort. Aus/ 3Sek/ 5Sek/ 10Sek./ 20Sek./ 30Sek./ 1min/ 2min

Video Loss

Kam	V.Ausfall Status	AlarmAus	SignalAus
1	Ein	4	10Sek
2	Ein	Signal	3Sek
3	Ein	All	10Sek
4	Ein	Keine	10Sek
5	Ein	Keine	10Sek
6	Ein	Keine	10Sek
7	Ein	Keine	10Sek
8	Ein	Keine	10Sek

- **Video Loss Zustand**
Aus: Video Loss funktioniert nicht.
Ein: Video Loss funktioniert.
- **Alarm- Aus**
Wählt Alarm- Aus Umfang aus, wenn die Motion auftritt. An diesem Moment unterstützt dieses 5 Alarm-Aus. Wählen Sie eine Alarm-Aus, die Sie mit dem gegenwärtigen Sensor synchronisieren möchten. Multi-Wahl ist möglich.
- **Beep Aus**
Bestimmt Alarm-Aus Duration. Alarm-Aus fährt während der bestimmten Duration fort. Aus/ 3Sek/ 5Sek/ 10Sek./ 20Sek./ 30Sek./ 1min/ 2min

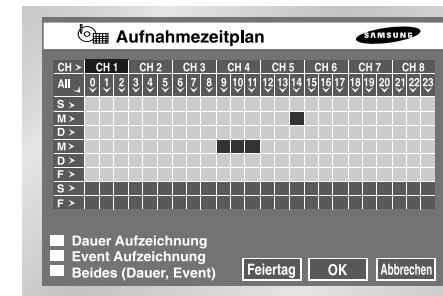

Sie können eine Zeit, als das Notieren vorwählen automatisch beginnt. Vorwähler bis zum dem Tag oder, bis vorhanden ist. Die Rückstellung wird auf "keine" eingestellt.

- Betätigen Sie die "CH > ", dann wird der Wert des Kanals 1 bis alle Kanäle kopiert.
- Das Betätigen von „K“ kopiert den Wert des Kanals 1 zu allen Kanälen.? Die von 0 bis 23 nummerierte horizontale Achse stellt den Zeitwert dar. Die von S zu H nummerierte horizontale Achse stellt den Tageswert dar. (F:Feiertag) Auswahl von Tag oder von Zeit ist verfügbar.
- Das Betätigen "ALLES" macht die gesamte Einstellung der Auswahl zum Andauernd? Event→Beide→Keine.
- **Andauernd Rekord**
Aufnahme beginnt automatisch auf eingestellte Zeit ein.
Aufnahme folgt der Bedingung, die im 5-17.Rekord Modus des MENÜS hergestellt wird.
☞ Beziehen Sie sich auf Rekordzeitplan 7-3 des MENÜS.
- **Event Rekord**
Aufnahme beginnt automatisch, wenn Event zum Alarm/Motion/Video Verlust innerhalb einer bestimmten Zeit auftritt.
Aufnahme folgt der Bedingung, die in der 5-18 Event Rekordmodus Einstellung des MENÜS hergestellt wird.
☞ Beziehen Sie sich auf 7-14 Event Rekord des Menü.

7 Sicherheitskopie (Backup)

- Beide(Andauernd, Event)
Auf Auftreten des Events, wird andauernder Rekord mit Event Rekord Modus ersetzt.
- Feiertag
Wenn Sie "Feiertag" betätigen, wird ein Kalender angezeigt und Sie können den Feiertag bestimmen. Bewegen Sie zu einem Datum und betätigen Sie „Enter“, um die Bestimmung zu beenden.
Betätigen Sie die „Enter“ noch einmal, um die Bestimmung zu annullieren.
"F" an der Unterseite der Tabelle bedeutet einen Feiertag.

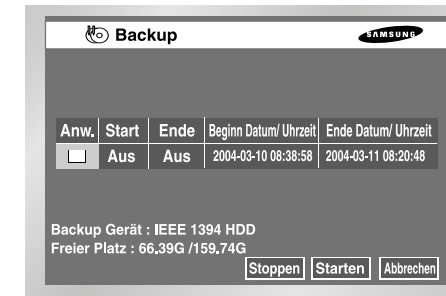

- Sel Tap wird am Anfang nicht gecheckt. Wenn es einmal gecheckt wird, aktiviert Sel Tap „Starten“ und Free Space wird in der freien Raum Zone angezeigt.
- Stellen Sie das Datum und die Zeit ein, die Sie eine Sicherheitskopie machen möchten und betätigen Sie „Starten“, um die Sicherheitskopie zu starten. Wenn Sie Beginn Datum/Uhrzeit oder Ende Datum/Uhrzeit ändern, aktualisiert Free Space in der freien Raum Zone.
- Stellen Sie zuerst auf Ein ein, wird die Sicherheitskopie auf das Datum des Anfangsdaten eingestellt und die Zeit wird inaktiviert.
- Stellen Sie zuerst auf Aus ein, wird die Sicherheitskopie die Verdunkelung annulliert, damit Sie ein Datum selbst einstellen können.
- Stellen Sie zuletzt auf Ein ein, wird die Sicherheitskopie auf das Datum der Ausgangsdaten eingestellt und die Zeit wird verdunkelt.
- Stellen Sie zuletzt auf Aus ein, wird die Sicherheitskopie die Verdunkelung annullierte, damit Sie ein Datum selbst einstellen können.
- Ohne Sicherheitskopie Gerät wird das Warnung Zeichen angezeigt. Wählen Sie das Sicherheitskopie Gerät in der Einstellung 5-8. HDD des Menüs und verbinden Sie das und setzen Sie die Sicherheitskopie fort.
- Wenn mehr als 2 Sicherheitskopie Geräte angeschlossen werden, wird Warnung Zeichen angezeigt. Mehr als eine Sicherheitskopie Gerät wird im Sicherheitskopie Vorgang verhindert. Die Sicherheitskopie Einstellung wird entweder SCSI oder IEEE1394 von 5-8.HDD im MENÜ eingestellt.
- Betätigen Sie „Stoppen“, um die Sicherheitskopie zu stoppen.
- Betätigen Sie „Löschen“ während der die Sicherheitskopie, um höheres Menü zurückzugehen, aber diese beeinflusst nicht den Sicherheitskopie Vorgang.

Hinweis

[Sicherheitskopie Gerät]

Ohne das Sicherheitskopie Gerät oder mit mehr als ein Sicherheitskopie Gerät, startet die Sicherheitskopie nicht. Überprüfen Sie ob nur ein Sicherheitskopie Gerät angeschlossen ist, bevor Sie den Sicherheitskopie Vorgang fortfahren.

⚠ Vorsicht

[Im Sicherheitskopie Vorgang]

Das Betätigen von Abbrechen setzt zum höheren Menü zurück, aber diese beeinflusst nicht den Sicherheitskopie Vorgang.

Betätigen Sie Stoppen, um die Sicherheitskopie zu verschieben. Die Sicherheitskopie kann die Geschwindigkeit des Gerätes verlangsamen

8 Netzwerk

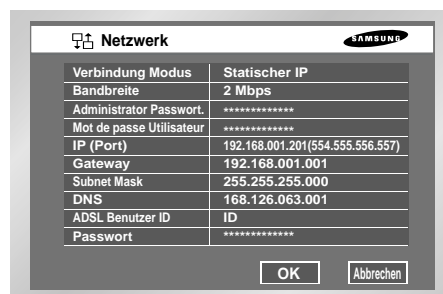

- **Anschluss Modus**
Bestimmt die Art des Netzwerks, das an das Hauptgerät von SHR-4080P angeschlossen wird.
Statisches IP : When das Hauptgerät an das Netzwerk mit statischem IP angeschlossen wird.
Dynamisches IP : When das Hauptgerät an das Netzwerk mit dynamisches IP angeschlossen wird, das von DHCP geliefert wird.
ADSL(PPPoE) : When das Hauptgerät an das ADSL Netzwerk mit PPPoE angeschlossen wird.
- **Bandbreite**
Bestimmt die Netzwerk Geschwindigkeit, an die das Hauptgerät von SHR-4080P angeschlossen wird. Unbegrenzt / 2 Mbps / 1 Mbps / 600 Kbps / 300 Kbps

! Vorsicht

When das Hauptgerät an das Netzwerk mit Schnell- LAN angeschlossen wird, stellen Sie bis 1 Mbps oder 2 Mbps ein. Wenn das Hauptgerät an das Netzwerk angeschlossen wird, das niedrige Bandbreite wie ADSL unterstützt, stellen Sie unter 600 Kbps ein. Wenn Sie Bandbreite zwar hoch einstellen, wird das Hauptgerät an ein langsames Netzwerk angeschlossen, erhält die Netzwerklast schwer folglich den Anschluß mit Smart Viewer, oder die Video Überwachung kann instabil sein.

- **Admin Passwort**
Das Passwort für den Anschluß zwischen Smart Viewer und dem Gerät mit der Berechtigung von Admin. Das Passwort kann bis zu den 8 Stellen sein.
Betätigen Sie "Enter" und die linken Nummer Tasten von 0 bis 9 für Einstellung.
- **Benutzer Passwort**
Das Passwort für Zugang des Smart Viewers zum Gerät mit der Berechtigung des allgemeinen Benutzers.
- **IP (Port)**
Stellen Sie das IP Adresse und Port Nummer auf, um den Hauptkörper von SHR-4080P an das Netzwerk anzuschließen. Wenn der Anschlußmodus auf statisches IP eingestellt wird, tippen Sie sich IP ein. Wenn der Anschlußmodus dynamisches IP oder ADSL(PPPoE) ist, wird das IP, die durch den DHCP Server oder ADSL Firma zugeteilt wird, automatisch angezeigt. Wenn der Anschluss von DHCP oder ADSL nicht erfolgreich ist, wird 000.000.000.000 angezeigt wird. Dann betätigen Sie O.K., um Anschluß wieder zu versuchen und um ein neues IP zu erhalten. Wenn der Anschluss von DHCP oder ADSL weiterhin nicht erfolgreich ist, halten Sie den Hauptkörper von SHR-4080P für eine Weile aus und schlafen Sie es für Wiederholung ein. Die Port Nummer zeigt die 4 Ports an, die von dem Hauptkörper für das Anschluss von Netzwerk verwendet werden. Die Rückstellung ist 554, 555, 556, 557. Sie können die Port Nummer unter Umständen ändern. Die Port Nummer wird in der Gruppe von 4 fortlaufenden Nummern geändert. Wenn Sie mit der Verwendung von IP Router die mehrere SHR-4080P anschließen, stellen Sie jedem Hauptkörper die unterschiedlichen Nummer ein, und dem IP Router den entsprechenden Portzuteilen ein. Dann können Sie durch Port Übermittlung das Netzwerk bauen.

- **Gateway**
Bestimmt die Gateway Adresse im SHR-4080P Hauptkörper.
- **Subnet Mask**
Bestimmt die Subnet Mask Adresse im SHR-4080P Hauptkörper.
- **DNS**
Stellt DNS Adresse im Hauptgerät von SHR-4080P ein. Die Rückstellung von DNS ist 168.126.63.1. Im Allgemeinen brauchenn Sie die DNS Rückstellungswert nicht ändern, aber wenn Sie DHCP oder ADSL benutzen und Schwierigkeit haben, an das Netzwerk anzuschließen, wenden Sie sich an Netzwer Manager oder ADSL Firma und stellen Sie eine neue DNS Adresse.
- **ADSL Benutzer ID**
Wenn das Hauptgerät von SHR-4080P mit dem ADSL(PPPoE) Netzwerk angeschlossen wird, geben Sie die Benutzer ID, die zur ADSL Firma registriert wird. Sie können Benutzer ID mit einer virtuellen Tastatur bis zu den 40 Stellen unabhängig von der Alphabete, der Zahlen oder der Symbole eingeben.
- **Passwort**
Wenn die Hauptgerät von SHR-4080P an das ADSL(PPPoE) Netzwerk angeschlossen wird, geben Sie das Benutzer Passwort ein, das zur ADSL Firma registriert wird. Sie können das Passwort mit einer virtuellen Tastatur bis zu den 40 Stellen unabhängig von der Alphabete, der Zahlen oder der Symbole eingeben.

! Vorsicht

Seien Sie sicher, IP/Port/SubnetMask/Gateway/DNS einzustellen, lassen Sie Smart Viewer an das Hauptgerät von SHR-4080P anschließen. Falsches IP/Port/Gateway/SubnetMask/DNS kann verhindern, daß Smart Viewer an das Hauptgerät von SHR-4080P angeschlossen. Rufen Sie bitte den Netzwerk Manager oder ADSL Firma an, um jedem Einstellung Wert zu erhalten.

Hinweis

Wenn Sie IP Router mit dem Hauptgerät von SHR-4080P anschließen möchten, bestimmen Sie ein Port für SHR-4080P im IP Router Einstellung Menü. Der Hauptkörper von SHR-4080P benutzt 4 Ports für TCP Kommunikation. Zusätzlich wenn Sie die DHCP Funktion verwenden möchten, die durch IP Router unterstützt wird, um dynamisches IP dem Hauptgerät von SHR-4080P zuzuteilen, bestimmen Sie ein Port für das IP, das SHR-4080P durch das IP Router Einstellung Menü zugeteilt worden ist. Wenn Sie IP Router benutzen, werden Sie empfohlen, statt der Verwendung von DHCP Funktion, vom IP Port Einstellung Menü IP und Port Nummer, die SHR-4080P zugeteilt wird, vorher einzustellen, bei SHR-4080P Hauptkörper den Anschlußmodus auf statisches IP einzustellen, und IP und Port Nummer, die im IP Router zugeteilt wird, direkt einzugeben. Beziehen Sie sich bitte das auf IP Router Benutzerhandbuch oder rufen Sie den Hersteller, um IP Router einzustellen.

! Vorsicht

Wenn Sie die Hauptkörper Netzwerkbandbreite auf 300Kbps einstellen und den ADSL Modus durch Viewer eingeben, sind nur den 4Kanal Überwachung und den 1Kanal verfügbar, aber nicht Audio.



Kapital 6

PTZ Kamera



Steuerung

1 PTZ Kamera Steuerungsmodus

- Wählen Sie einen korrekten PTZ Gerät Konfigurationswert im MENÜ aus, um PTZ Steuerungsmodus einzutreten.

Kam	ID	Protokoll	Baudrate	Parität	Daten	Stop
1	002	Samsund	38400	keine	8	1
2	001	Vicon	38400	keine	8	1
3	002	Panasonic	19200	keine	8	1
4	003	Diamond	38400	Even	8	1
5	004	keine	38400	keine	8	1
6	005	keine	38400	keine	8	1
7	006	PelcoP	19200	keine	8	1
8	007	PelcoD	19200	keine	8	1

Serien Modus : Full Duplex OK Abbrechen

- Ausgewählt im MENÜ, im Symbol() von PTZ wird auf dem Kanal auf dem Schirm angezeigt.
- Wenn Sie die Enter()Taste in der Mitte der Direktion Tasten vor Split Schirm betätigen, erscheint ein blauer Stab auf dem Monitorschirm. Verwenden Sie die Direktionstasten, um diesen Stab zu bewegen, bis Sie den Kanal mit dem PTZ Symbol erreichen und die PTZ Taste vor SHR-4080P betätigen, um PTZ Kamera Steuerungsmodus einzutreten.
Wenn Sie im PTZ Kamera Steuerungsmodus erfolgreich eintreten, verändert das PTZ Symbol auf dem Monitorschirm Gelb vom Weiß, während die PTZ Taste vor SHR-4080P Blau verändert. PTZ Kamera Steuerungsmodus unterstützt Schwenk, Neigung und Zoom Operation.

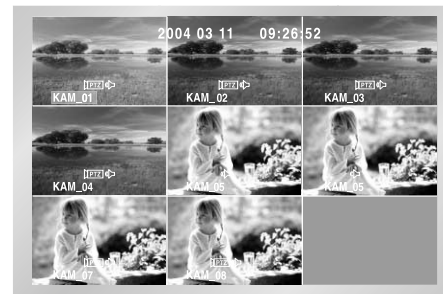

PTZ TELE WIDE VIEW PRESET

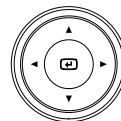

- Andere PTZ Kamera Steuerungsmodi führen seine Steuerung in einem einzelnen Schirm aus. Betätigen Sie die Kanal Auswahl Taste in der linken Frontseite, um den Kanal auszuwählen, dessen Menü PTZ auswählte und betätigen Sie dann die PTZ Taste. Wenn Sie erfolgreich im Single Schirm PTZ Kamera Steuerungsmodus eintreten, verändert das PTZ Symbol auf dem Schirm Gelb vom Weiß, während die PTZ Taste Blau verändert. Single Schirm PTZ Kamera Steuerungsmodus unterstützt Schwenk, Neigung- und Zoom Operation grundsätzlich und Preset, Kamera Menü und andere Funktionen zusätzlich.

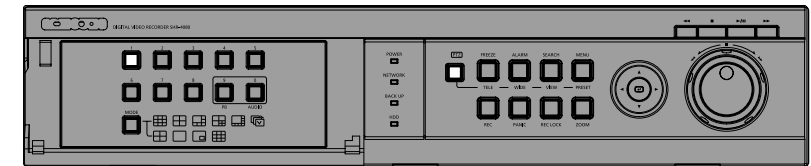

- Betätigen Sie die PTZ Taste im Live Modus, um PTZ Kamera Steuerungsmodus zu annullieren. Nach der Annullierung verändert das PTZ Symbol auf dem Schirm Weiß vom Gelb, während die PTZ Taste sein blaues Licht verliert.

Vorsicht

Wenn Sie Fernsteuergerät auswählen, ist das unmöglich, mit SHR-4080P PTZ Kamera zu kontrollieren. Die PTZ Taste vor SHR-4080P wird inaktiviert. Betätigen Sie die PTZ Taste und die PTZ Verbot icon() erscheint. Weil das RS-485 Port für die Verwendung des Fernsteuergerätes eingestellt wird.

2 Grundlegende Motion von Schwenk, Neigung & Zoom

- **Schwenk**
Betätigen Sie die LINKS oder RECHTS Taste vor SHR-4080P im PTZ Kamera Steuerungsmodus, um PTZ Kamera horizontal zu steuern.

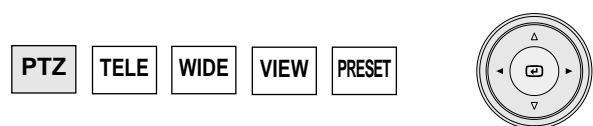

- **Neigung**
Betätigen Sie das OBEN oder UNTEN vor SHR-4080P im PTZ Kamera Steuerungsmodus, um PTZ Kamera vertikal zu steuern.

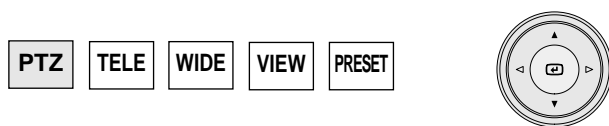

- **Zoom**
Betätigen Sie die TELE/WIDE Taste vor SHR-4080P im PTZ Kamera Steuerungsmodus, um die PTZ Kamera zu zoom Ein oder Aus.

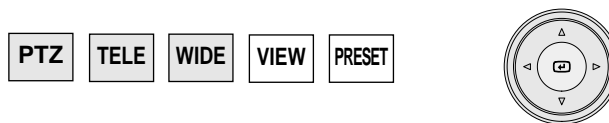

3 PRESET Einstellung

- Nimmt eine bestimmte Position der PTZ Kamera auf.
- Speichert bis zum 20 PTZ Kamerapositionen im Augenblick.

Hinweis

Für AD Protokoll PTZ Kamera, speichert dieses nur 7 Positionen.

- Betätigen Sie die SET Taste vor SHR-4080P im Single Schirm PTZ Kamera Steuerungsmodus, um Preset einzustellen.

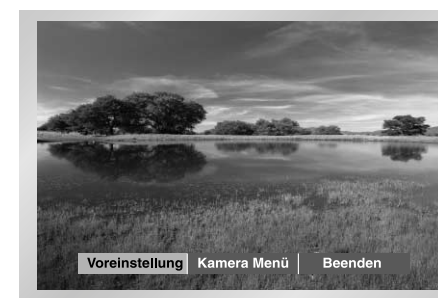

- Nach der Preset Einstellung, betätigen Sie ENTER.

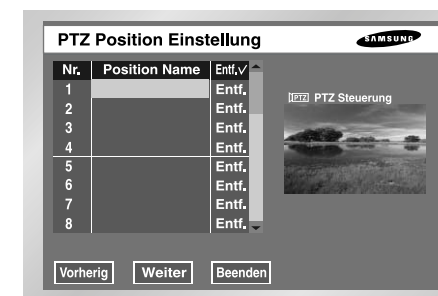

4 Kamera Menü Einstellung

- Bewegen Sie den Cursor rechts und betätigen Sie ENTERR im PTZ Steuerungsmodus zuerst. Dann betätigen Sie Enter, um P/T/Z/ Motion Modus im PIP Schirm laufen zu lassen und betätigen Sie Enter noch einmal, um P/T/Z/ Motion Modus zu annullieren.
- Betätigen Sie Enter in der Position Name Position, um virtuelle Tastatur zu sehen. Tippen Sie Position Namen ein und betätigen Sie O.K., um die Position und Position Namen zu speichern.



- Betätigen Sie Entf, um Position und Position Namen mit der Nummer zu löschen.
- Betätigen Sie Entf.✓ auf die Oberseite, um alle Positionen und Position Namen im Gedächtnis zu löschen.

- Kamera Menü ist ein Menü, dass von PTZ Kamera selbst unterstützt. Dieses Menü stellt verschiedene Kondition von PTZ Kamera ein.

Hinweis

Nur entweder Panasonic oder Samsung Protokoll Kamera autorisiert für die Kamera Menü Einstellung.

- Betätigen Sie die SET Taste vor SHR-4080p auf dem Single Schirm PTZ Kamera Steuerungsmodus, um das Kamera Menü auszuwählen.



- Betätigen Sie die SET Taste vor SHR-4080p, um höheres Menü von SET Taste Kamera Menü zurückzugehen.

5 Preset Ansicht

- Preset Einstellung erlaubt Ihre Bewegung zu einer bestimmten gespeicherten Position der PTZ Kamera.
- Betätigen Sie die ANSICHT Taste vor SHR-4080P im Single Schirm PTZ Kamera Steuerungsmodus, um Preset zu wählen.



(Zum Beispiel, Samsung Protokoll)

- Steuern Sie den Cursor, bis er Preset Position Nummer erreicht, auf die Sie bewegen möchten und Sie können die rechte Bewegung auf PIP Schirm auf Ihrem Recht überprüfen.



6 Andere Ansicht

- Betätigen Sie die ANSICHT Taste vor SHR—4080P auf dem Single Schirm PTZ Kamera Steuerungsmodus, um PTZ Kamera zu unterstützen. Dieses ist eine sehr spezifische Funktion.

Hinweis

Samsung, Panasonic, PelcoP oder PelcoD Protokoll PTZ Kamera unterstützt diese Funktion.

Samsung: Auto Schwenk(Pan)/Scan/Muster

Panasonic: Auto Schwenk/Sequenz /Sorte

Pelco(P, D): Auto Schwenk/ Frame Scan/Muster

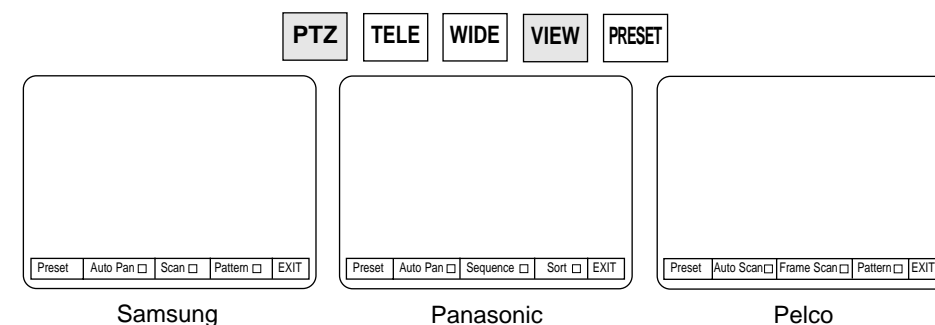

- Nachdem Sie eine Funktion ausgewählt haben, betätigen Sie die Enter. Dann wird die Funktion aktiviert und begonnen.
- Wenn Sie andere Funktion auswählen, während diese Funktion in der Tätigkeit ist, ist die vorhergehende Funktion inaktiviert und die gegenwärtige Funktion wird aktiviert.

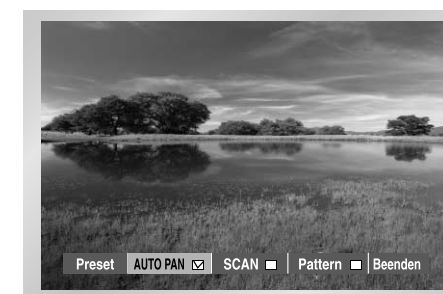

(Zum Beispiel, Samsung Protokoll)

- Wenn Sie P/T/Z/ in Kraft setzen oder Preset Einstellung oder Kamera Menü Einstellungsmenü eintreten, während diese Funktion in der Tätigkeit ist, wird die Funktion in der Tätigkeit verschoben und inaktiviert.
- Restart des SHR-4080P Systems in der Tätigkeit hat keinen Effekt. Die Funktion setzt seine Aufgabe fort und bleibt aktiviert.



Kapital 7 Rekording

1 PANIC (Notfall Rekording)

- Das Betätigen der Taste nimmt alle Bilder, die bis jetzt eingegeben werden. PANIC Rekording Spezifikation ist Normal Größe, Niveau 8 Qualität und 25 IPS. Während der PANIC Rekording leuchtet LED Licht und eine Rekording Ikone erscheint auf dem Schirm.
Während der Rekording in HDD, HDD LED im vorderen blinkt.
- Während der PANIC Rekording können Sie PANIC stoppen, indem Sie die Taste betätigen und dann wird LED Licht ausgeschaltet.

2 REC (Normal Rekording)

- Das Betätigen der Taste fängt an, aufzunehmen, wie Einstellung im Rekord Modus des Menüs. Dann beleuchtet LED an und eine Rekording Ikone erscheint auf dem Schirm. Während der Rekording in HDD, HDD LED im vorderen blinkt.
- Während der REC Rekording können Sie stoppen auszunehmen, indem Sie die Taste betätigen und dann wird LED ausgeschaltet.
- Wenn Sie die REC LOCK Taste während der REC Rekording betätigen, beleuchtet REC LOCK LED und die REC Taste wird verriegelt. Annullieren Sie REC LOCK Taste zuerst und betätigen Sie die REC Taste, um REC zu annullieren.

3

Rekordzeitplan

- Während „Andauernder Rekord“ oder „Beide“ für Rekordzeitplan im MENÜ ausgewählt wird, beginnt Timer Rekording automatisch. Andernfalls bleibt Timer Rekording inaktiviert. Während der Timer Rekording, wird Rekording Ikone auf dem Schirm angezeigt. Während der Rekording in HDD, HDD LED im vorderen blinkt.

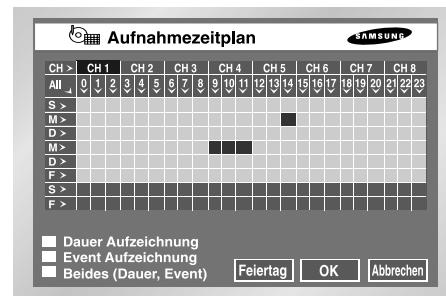

- Während Event Rekording ausgewählt wird, beginnt die Rekording an jedem Event. Wenn es der Fall ist, wird die Rekording entsprechend der Event Rekord Einstellung des Kanals in den kleinen [Event Rekordmodus Einstellung] Elemente unter [EVENT REKORD] Einzelteile im MENÜ getan.

Hinweis

Selbst im Falle von einem Event, wird Event Rekording nicht gestartet, wenn die Event Rekording oder Beide im Rekordzeitplan nicht ausgewählt werden.

4

Event Rekording

- Alarm**
Sensor-Zustand in der Event Rekord Alarm des MENÜS wird auf N.O (Normal offen) oder N.C (Normal geschlossen) auf Ein eingestellt.
- Motion Detektion**
M.D Zustand in der Event Rekord Motion Detektion des MENÜS wird auf Ein eingestellt.
- Video Loss (Verlust)**
Video Loss Zustand in der Event Rekord Video Loss des MENÜS wird auf Ein eingestellt.
- Event Rekordmodus Einstellung**
Wenn Event auftritt, bestimmt es Rekording Typ. Insbesondere abhängig von PreAlarm Aus oder PostAlarm Aus, werden PreAlarm oder PostAlarm Rekording jeweils inaktiviert.



Kapital 8

Suche und

Wiedergabe

Vor dem Gebrauch



- Betätigen Sie die SUCHE Taste, dann wird Suche Menü auf dem Schirm angezeigt, wie oben gesehen.
- KALENDER benutzt einen Kalender, um Video oder Audio Dateien an der eingestellten Zeit zu suchen.
- Event Suche sucht Video oder Audio Dateien, die von Event aufgenommen werden.
- Datum/Uhrzeit gibt einen Tag und Uhrzeit ein, an denen das System die Video oder Audio Dateien sucht.
- Gehe zum Ersten sucht Video oder Audio Dateien von der ältesten.
- Gehe zum Letzten sucht Video oder Audio Dateien von der neuesten.
- Sicherheitskopie Daten Sucht Video oder Audio Dateien, die Sicherheitskopie gemacht werden.

Hinweis

Während der Event Aufnahme ist es unmöglich, mit der Betätigung der Suche- oder Wiedergabe Taste den Suche Modus zu betreten. Bei Betreten des Suche Modus wird () angezeigt.

1 Kalender Suche

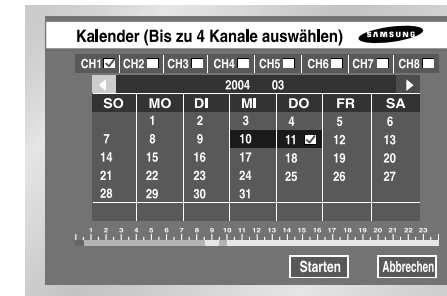

- Bestimmen Sie sowohl den Kanal als auch die Datum erst. Betätigen Sie dann "Starten", um Suche anzufangen.
- Benutzt einen Kalender, um Video Datei an der eingestellten Zeit zu suchen. Vier Kanäle als Maximum sind im Bereich von der Suche.
- Verwenden Sie die Taste und Taste, um bis 4 Kanäle zu suchen. Dann wird ein Datum, wenn ein oder mehr ausgewählten Kanäle die aufgenommene Video Dateien haben, im Dunkelblau angezeigt.
- Verwenden Sie die key Taste, bis Sie die Jahr/Monat Einstellung Linie erreichen und verwenden Sie sowohl die Taste als auch Taste, um Jahr/Monat einzustellen. Year/Month.
- Wenn Sie einen Tag mit mehr als eine Video Datei, die von der Taste aufgenommen wird, auswählen, erscheint ein Ankreuzfeld auf dem Rechts der Datum Nummer und das Ankreuzfeld wird eingehakt.
- Verwenden Sie die Taste, bis Sie den Zeitstab erreichen und verwenden Sie die Taste, die Uhrzeit einzustellen.
- Wenn Sie Suche beginnen möchten, verwenden Sie die Taste, bis Sie [STARTEN] erreichen und geben sie die Taste ein. Wenn Sie Suche annullieren möchten, verwenden Sie die Taste, bis Sie [ABBRECHEN] erreichen und geben Sie die Taste ein.
- Der Zeitstab erscheint alle 30 Minuten.

2 Event Suche

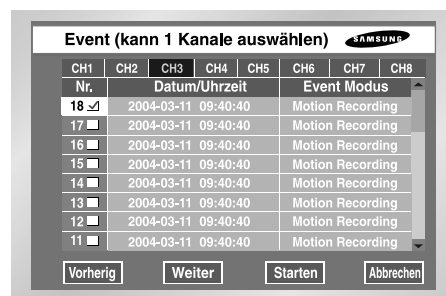

- Sucht Normal Rekording, Panic Rekording, Zeitplan(Schedule) Rekording, Alarm Rekording, Motion Rekording, und VLoss(Video Verlust) Rekording durch Uhrzeit.
- Sie wählen einen Kanal zur Suche aus, um die Event Informationen des Kanals zu sehen.
- Aufgrund der Event Information für jeden Kanal, sucht das System die Video Datei für dem Event. Nur ein Kanal wird Video Suche zugelassen.
- Wenn Sie sowohl die Taste als auch die Taste verwenden, um den Kanal auszuwählen, wird das System die Liste des Events nur für den ausgewählten Kanal anzeigen.
- Nach dem Kanal Auswahl können Sie die , , Taste verwenden, um einen Event aus der Liste zu wählen. Das Ankreuzfeld auf dem links der ausgewählten Event Nummer wird gecheckt.
- Wenn Sie Suche beginnen möchten, verwenden Sie die Taste, bis Sie [STARTEN] erreichen und geben Sie die Taste ein. Wenn Sie Suche annullieren möchten, verwenden Sie die Taste, bis Sie [BEENDEN] erreichen und geben Sie die Taste ein. Wenn Sie die Event Liste des nächsten Schirmes ansehen möchten, wählen Sie [NÄCHST] und geben Sie die Taste ein und wenn Sie die Event Liste des vorhergehenden Schirmes ansehen möchten, wählen Sie [VORHERIG] und geben Sie die Taste ein.

3 Datum/Uhrzeit Suche

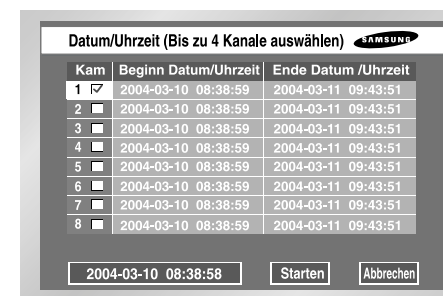

- Verwenden Sie die Datum/Uhrzeit Informationen, um Video Dateien zu der Zeit wie Sie wünschen zu suchen. Bis 4 Kanäle können auf einmal gesucht werden.
- Nachdem Sie einen Kanal mit die , , Taste auswählen, wird das Ankreuzfeld auf dem Recht der ausgewählten Event Nummer gecheckt.
- Verwenden Sie die Taste, bis Sie die Suchzeit Einstellung Linie erreichen. Geben Sie die Taste ein, um die Suchzeit zu ändern. Die Änderung der Suchzeit wird durch die Jahr/Monat/Tag/Uhr/Minute/ Sekunde Maßeinheit mit der , Taste erfolgt. Für Ihre Bequemlichkeit können Sie auf einer Taste halten, um den Wert ununterbrochen zu ändern.
- Wenn Sie Suche beginnen möchten, verwenden Sie die Taste, bis Sie [STARTEN] erreichen und geben sie die Taste ein. Wenn Sie Suche annullieren möchten, verwenden Sie die Taste, bis Sie [ABBRECHEN] erreichen und geben Sie die Taste ein.
- Die Zeitinformationen auf der unteren linken Ecke stellen die Zeit dar, wenn die Wiedergabe gestartet wird.

4 Gehe zum Ersten Suche



- Sucht das älteste unter aufgenommene Video Dateien. Bis 4 Kanäle können auf einmal gesucht werden.
- Nachdem Sie einen Kanal mit die ▲, ▼, Taste auswählen, wird das Ankreuzfeld auf dem Recht der ausgewählten Kanal Nummer gecheckt.
- Wenn Sie Suche beginnen möchten, verwenden Sie die ▼Taste, bis Sie [STARTEN] erreichen und geben sie die Taste ein. Wenn Sie Suche annullieren möchten, verwenden Sie die Taste, bis Sie [ABBRECHEN] erreichen und geben Sie die Taste ein.

5 Gehe zum Letzten Suche

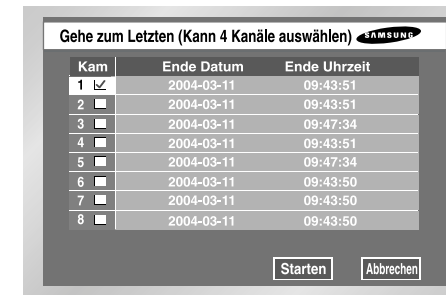

- Sucht das neueste unter aufgenommene Video Dateien. Bis 4 Kanäle können auf einmal gesucht werden.
- Nachdem Sie einen Kanal mit die ▲, ▼, Taste auswählen, wird das Ankreuzfeld auf dem Recht der ausgewählten Kanal Nummer gecheckt.
- Wenn Sie Suche beginnen möchten, verwenden Sie die ▼ Taste, bis Sie [STARTEN] erreichen und geben sie die Taste ein. Wenn Sie Suche annullieren möchten, verwenden Sie die Taste, bis Sie [ABBRECHEN] erreichen und geben Sie die Taste ein.
- Wenn Sie Gehe zur Letzten Suche während der Aufnahme anfangen, sucht das System das Video Image genau zu der Zeit der eingebenden Suche.

6 Sicherheitskopie(Backup) Daten Suche



- Verwenden Sie die Datum/Uhrzeit Informationen, um Video Dateien zu der Zeit wie Sie wünschen zu suchen. Bis 4 Kanäle können auf einmal gesucht werden.
- Nachdem Sie einen Kanal mit die ▲, ▼, [↩] Taste auswählen, wird das Ankreuzfeld auf dem Recht der ausgewählten Kanal Nummer gecheckt.
- Verwenden Sie die ▼ Taste, bis Sie die Suchzeit Einstellung Linie erreichen. Geben Sie die [↩] Taste ein, um die Suchzeit zu ändern. Die Änderung der Suchzeit wird durch die Jahr/Monat/Tag/Uhr/Minute/ Sekunde Maßeinheit mit der ▲, ▼ Taste erfolgt. Für Ihre Bequemlichkeit können Sie auf einer Taste halten, um den Wert ununterbrochen zu ändern.
- Wenn Sie Suche beginnen möchten, verwenden Sie die ▼ Taste, bis Sie [STARTEN] erreichen und geben sie die [↩] Taste ein. Wenn Sie Suche annullieren möchten, verwenden Sie die Taste, bis Sie [ABBRECHEN] erreichen und geben Sie die [↩] Taste ein.
- Die Zeitinformationen 2004-03-06 17:47:27 auf der unteren linken Ecke stellen die Zeit dar, wenn die Wiedergabe gestartet wird.



7 Wiedergabe

- Betätigen Sie das WIEDERGABE/PAUSEN Taste(▶/||), um die in HDD aufgenommenen Daten wiederzugeben.
- Dieses wählt einen Kanal mit den ältesten Daten unter aufgenommenen Kanäle aus und gibt die Daten vom ersten Teil des Kanals wieder. Wenn Sie die SUCHE Taste für die Wiedergabe kurz vorher benutzten, wurde das System Informationen des gespielten Kanal erinnert, bis Sie das WIEDERGABE/PAUSEN Taste(▶/||) wieder klicken, dann spielt das System den vorhergehenden Kanal.
Wenn Sie die WIEDERGABE/PAUSEN Taste(▶/||) betätigen, erscheint das Suche Menü, insoweit Sie nie Wiedergabe versuchten.

Hinweis

- Das Betätigen des WIEDERGABE Taste(▶/||) beeinflusst nicht auf die Wiedergabe, insoweit der Benutzer im MENÜ bleibt. Verlassen Sie vom MENÜ, um Wiedergabe zu starten.
- Betätigen Sie das STOPP Taste(■) um Wiedergabe zu stoppen. Wenn Sie das WIEDERGABE/PAUSEN Taste(▶/||) betätigen, wird die Aufnahme vom Punkt durchführt, in dem die vorhergehende Aufnahme stoppt. Wenn die Datenposition das Ende von HDD während der Wiedergabe erreicht, wird Wiedergabe pausiert.



- Definition Wiedergabe Schirm Modus

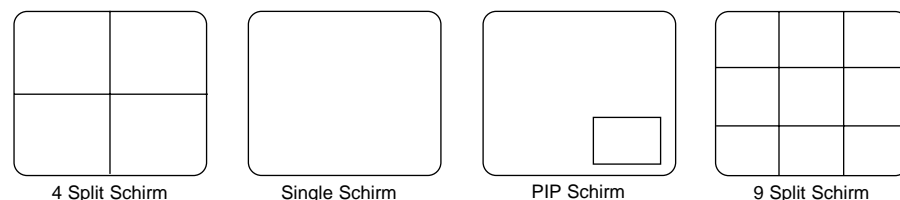

Wenn Sie die Modustaste betätigen, wird der Wiedergabe Schirm durch 4 Split, Single, PIP und 9 Split Schirm charakterisiert. Wenn Sie einen Kanal in der Suche auswählen, erscheint 4 Split Schirm nicht.

- ① Split Schirm : Wenn Sie mehr als einen Kanal auswählen, erscheint 4 Split Schirm.
- ② Single Schirm: Dieses erscheint, wenn Sie einen Kanal in der Suche auswählen. Wenn Sie [ENTER Taste] auf diesem Schirm betätigen, erscheint ein blauer Stab. Setzen Sie den Cursor auf den betroffenen Kanal und betätigen Sie die Modus Taste, dann erscheint der ausgewählte Kanal auf Single Schirm. Wenn Sie die ZOOM Taste betätigen, wird der ausgewählte Bereich zweimal vergrößert. (beziehen Sie sich auf 4-6, Zoom Funktion.)
- ③ PIP Schirm: Wenn Sie die Modustaste, während Single Schirm wiedergibt, betätigen, wird PIP Schirm angezeigt (Der große Schirm zeigt den Kanal in der Wiedergabe, während der kleine Schirm auf der unteren rechten Ecke einen Live Kanal in PIP Typ anzeigt). Verwenden Sie die OBEN und UNTEN Taste, um auf den kleinen PIP Schirm(Live Kanal) vertikal zu bewegen. Wenn Sie [ENTER Taste] betätigen, erscheint ein blauer Stab auf dem Live Screen und wenn Sie den Kanal Taste betätigen, können Sie den durch Live Screen ausgewählten Kanal wenden.
- ④ 9 Split Schirm: Wenn Sie die Modustaste auf PIP Schirm betätigen, erscheint 9 Split Schirm (Live 8 Kanäle + Wiedergabe 1 Kanal). Justieren Sie die Menüeinstellung, um den Wiedergabe Schirm in der Mitte oder auf der unteren rechten Ecke umzustellen. Betätigen die [Überwachung → PB Kanal Position] Modustaste im MENÜ fährt zu 4 Split Schirm oder zum Single Schirm wieder fort.

- Wiedergabe mit schnellerer Geschwindigkeit
Wenn Sie die LINKS oder RECHTS Taste(/) betätigen oder die Shuttle während der Wiedergabe verwenden, können Sie den Schirm mit der x2, x4, x8, x16, x32 und x64 Geschwindigkeit vorwärts oder rückwärts sehen.
- Ansicht Still Schirm
Wenn Sie die LINKS oder RECHTS Taste(/) betätigen oder die Jog Shuttle mit dem pausierten System verwenden, können Sie den Still Schirm, vorwärts oder rückwärts sehen. Während der Rücksuche differiert der Abstand zwischen Schnitten, abhängig von der Rekording Spezifikation.
- Audio Ein/AUS
Wenn Sie die „0“ Taste auf anderem Schirm als 4 Split Schirm(Single Schirm, PIP Schirm, und 9 Split Schirm) betätigen, können Sie die Audio des Kanals während der Wiedergabe an oder abzuschalten. Auf 4 Split Schirm wird Audio nicht aktiviert.

Hinweis

Wenn Event Aufnahme anfängt, während des Playbacks zu aktivieren, wird Playback pausiert, um den Live Modus zu betreten.



Kapital 9

Sicherheitskopie

1 Sicherheitskopie Starten

- Um die Sicherheitskopie fortzusetzen, muss ein gepanzertes HDD(IEEE1394 HDD, SCSI) zum Sicherheitskopiezweck angeschlossen werden.
 - ① Geben Sie die Uhrzeit ein, wann die Sicherheitskopie im Menü gestartet und beendet wird.
 - ② Wenn die Datei Größe, die die Sicherheitskopie gemacht wird, als gepanzerten HDD übersteigt, wird die Sicherheitskopie nicht gestartet.
 - ③ Das Betätigen von STARTEN TASTE fängt an, den vollständigen Kanal eine Sicherheitskopie zu machen, bis die eingestellte Uhrzeit am gepanzerten HDD.
 - ④ Während des Sicherheitskopie Vorgangs, beleuchtet die Sicherheitskopie LED vor SHR-4080P Grün.



Hinweis

Das Betätigen des Löschens annulliert die Sicherheitskopie nicht oder pausiert, aber geht zum oberen Menü auf. Die Sicherheitskopie fährt fort.

2 Sicherheitskopie Stoppen

- Wenn Sie die Stoppen während des Sicherheitskopie Vorgangs auswählen, wird die Sicherheitskopie sofort gestoppt.
 - ① Sobald die Sicherheitskopie stoppt oder beendet, wird die Sicherheitskopie LED vor SHR-4080P ausgeschaltet.
 - ② Wenn Sie die Uhrzeit des Systems ändern oder sie schließen, wird die Sicherheitskopie im Vorgang gestoppt.

3

Sicherheitskopie Wiedergabe

- Betätigen Sie die SUCHE Taste vor SHR-4080P und wählen Sie die Sicherheitskopie Suche aus, um die Sicherheitskopie Daten zu spielen.
- Wählen Sie einen Kanal und die Uhrzeit aus und betätigen Sie Starten Taste, um Daten zu spielen.

Hinweis

*Die Sicherheitskopie funktioniert nicht während der Sicherheitskopie
Beziehen Sie sich auf die 8-7 Sicherheitskopie Suche des Benutzerhandbuches.*



Kapital 10

Smart Viewer

1 Einführung

Smart Viewer ist ein Programm, das ein allgemeiner PC Benutzer SHR-4080P auf seinem PC installieren können, um die Suche der Video und Audio Daten durch Netzwerk zu überwachen.

2 Eigenschaft

- Dank die Übertragung der Videodaten, die durch die MPEG-4 Methode Videokompression komprimiert werden. Diese spielt Video Images der guten Qualität.
- Dank die G.726 Stimme Kompression Methode, diese unterstützt die Stimme Daten der guten Qualität. Gebrauch von gepanzerten MIC verbessert die Qualität der Remotestimme.
- Dank die Übertragung des Video/Audio, die durch RTP(Real-Zeit Transport-Protokoll) strömen, Realzeit Video Wiedergabe Kapazität ist ausgezeichnet und simultaner Anschluss der Multi-Benutzer beeinflusst nicht die Übertragungsgeschwindigkeit im Ganzen.
- Befehl u. Steuerung durch RTSP(Realzeit Strömung Protokoll) ermöglicht sichere Steuerung durch Netzwerk.
- Die Verbindung ist zu Ihnen jederzeit offen, um die Video und Audio Daten zu überwachen, nur indem Sie IP Adresse eingibt.
- Sie können Realzeit Rekording(*.dvr Format) während der Überwachung nicht nur durchführen, sondern auch konvertieren die aufgenommenen Video Dateien (*.dvr Format) in Frame Maßeinheit Images((JPEG Format).
- Bis 3 Smart Viewer werden erlaubt, an ein DVR gleichzeitig anzuschließen. (ein Admin Benutzer und 2 allgemeine Benutzer).
- Mit einem Smart Viewer werden Ihnen erlaubt, an so vieles wie 4 SHR-4080Ps anzuschließen, um sie gleichzeitig zu überwachen.
- Smart Viewer wird in der Resolution von 1024X768 optimiert.

3 PC Spezifikation (Empfohlen)

- OS. Win98SE, WinME, Win 2000, WinXP
- Empfohlen: CPU P3 1 GHz oder höher
RAM 256Mb oder höher
VGA RAM 16Mb oder höher
DirectX 8.1 oder höher

Hinweis

Abhängig von Rekording-Rate, Videogröße, und Spezifikation PC des Benutzers stellte auf SHR-4080P ein, die Nummer des Smart Viewer verändert Wiedergabe Frame. Für die ausführliche Spezifikation beziehen Sie sich auf Anhang 5.

4 Smart Viewer Installation

10-4-1 Smart Viewer Installation

- Setzen Sie eine Smart Viewer Programm CD in CD-ROM ein und öffnen Sie "Smart Viewer" Ordner in CD.

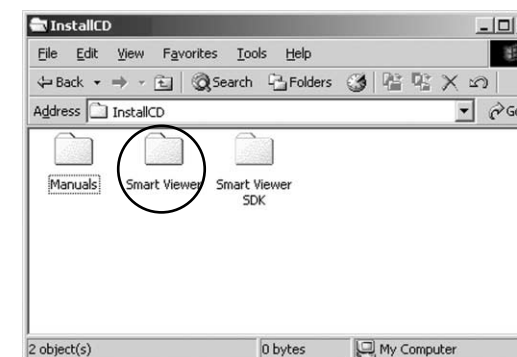

- Smart Viewer unterstützt Win98se/ME/2000/XP OS. Win98se/ME Benutzer und Win2000/XP Benutzer sollen die Setup Datei jeweils im "Win98_ME" Ordner und im "Win2000 XP" Ordner verwenden.

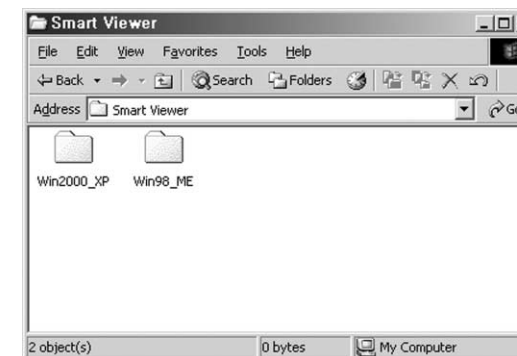

- Lassen Sie die "Setup.exe" Datei laufen.

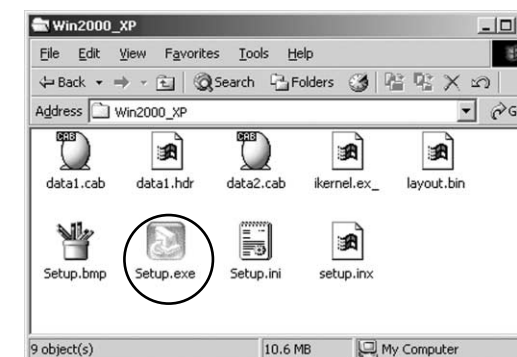

- Klicken Sie auf die „Weiter“ Taste an.

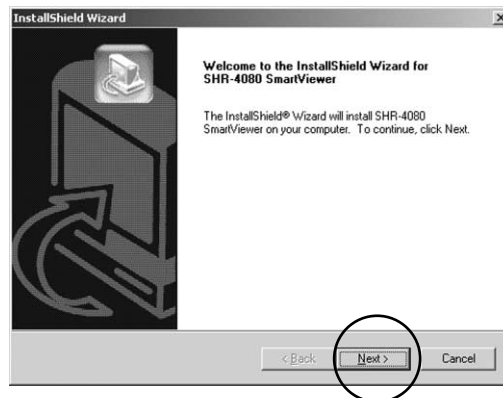

- Wenn Sie mit Smart Viewer Lizenz einverstanden sind, klicken Sie auf „JA“ an.

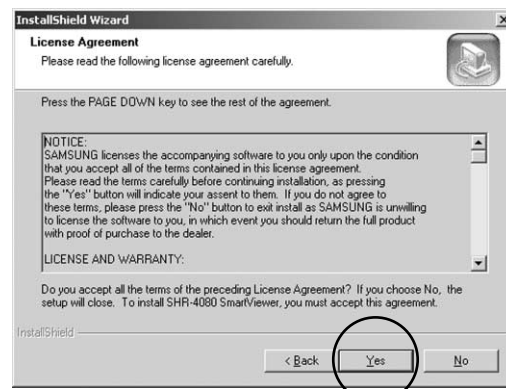

- Bestimmt einen Oder, um Smart Viewer in ihn installieren und klicken Sie auf die „Weiter“ an.

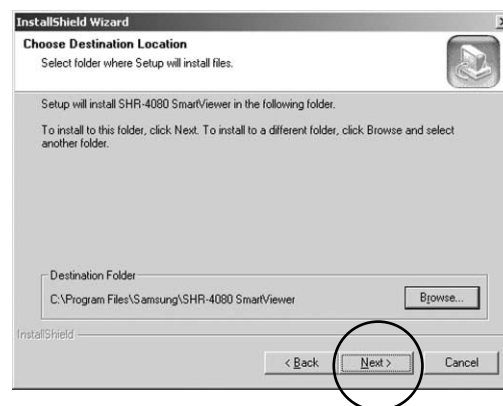

- Das System führt mit Setup Datei Installation und System Einstellung.

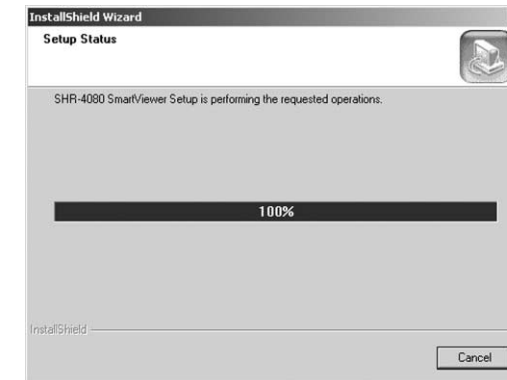

- Installation wird beendet. Betätigen Sie die „Beenden“, um die Installation zu beenden.



10-4-2 Smart Viewer SDK Einstellung

Smart Viewer SDK ist ein Werkzeug, um ein Benutzer sein eigenes Projektorprogramm mit den Mmodule(ActiveX Control, dem DirectShow Filter) für den Betrieb des Smart Viewers im MS Windows Umgebung bilden zu helfen. Wenn Sie das Smart Viewer SDK Installation Programm durchführen, werden die Module für Smart Viewer, Dokumente über den Beispielcode verwendet, der für die Realisierung von API und von Projektor-Programm geliefert wurde, und Programmbeispiele werden in jedem Ordner installiert.

- Öffnen Sie den "Smart Viewer SDK" Ordner im Smart Viewer Programm CD.

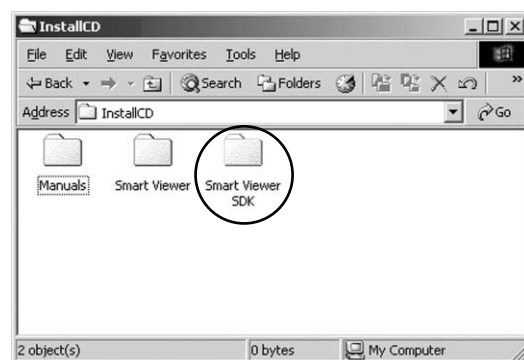

- Stellen Sie "Setup.exe".

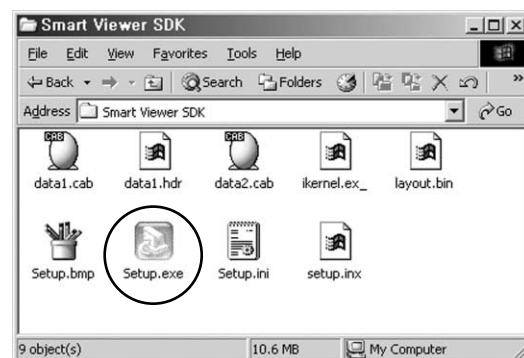

- Klicken Sie "Weiter".



- Wenn Sie mit Smart Viewer SDK Lizenz einverstanden, klicken Sie „Ja“.

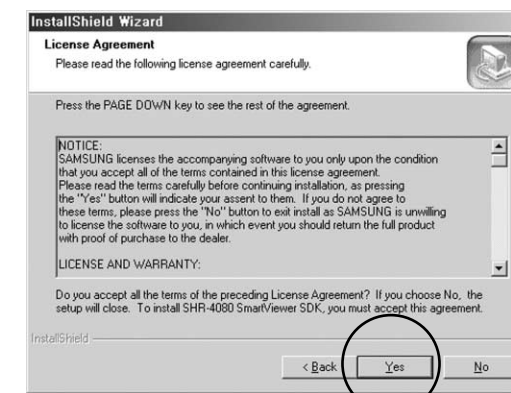

- Bestimmen Sie einen Ordner für Smart Viewer SDK installation und klicken Sie "Weiter".



- Installieren Sie SDK Dokument und Beispiel Prgramm und stellen Sie die notwendige System ein.

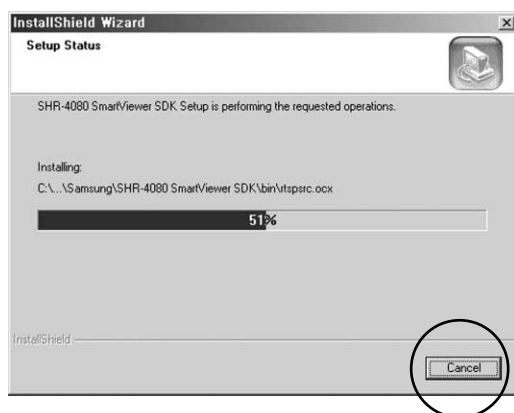

- Installation fertig. Klicken Sie „Beenden“, um Installation Fenster zu schließen.



Hinweis

Beziehen Sie sich das auf Doc. Ordner im Ordner, in dem Smart Viewer SDK für die Details des Smart Viewer SDK installiert worden ist.

5 Smart Viewer Programm Durchführung

- Doppelklicken Sie auf die Smart Viewer Ikone auf dem Hintergrundschirm, um das Programm laufen zu lassen.



6 Smart Viewer Anfangsschirm

- Schirm Beschreibung



- ① Das Betätigen dieser Taste wird im Suchmodus ein, in dem Sie die aufgenommene Video Daten sowohl im Überwachungsmodus für die Realzeit Video Daten Überwachung, als auch im SHR-4080P suchen und spielen.
- ② Diese Taste beendet oder minimiert das Programm.
- ③ Es zeigt die gegenwärtige Datum, Tag und Uhrzeit an.
- ④ Diese Taste wird für den Anschluss mit einstellte DVR(SHR-4080P) oder Site verwendet.
- ⑤ Dieser Schirm zeigt das Überwachung Videoimage.
- ⑥ Dieses Fenster zeigt die Event Meldung von der SHR-4080P Realzeit an.
- ⑦ Diese Taste zeigt den gegenwärtigen Kanalzustand in der Hand an oder wählt/konvertiert die Kanäle.
- ⑧ Diese Taste justiert Audiovolumen und Bildschirm Helligkeit/ Kontrast oder nimmt Videodaten auf.
- ⑨ Diese Taste wird für PTZ bezogene Funktionen verwendet.
- ⑩ Diese Taste wird für Schirm Split und Sequenz Modus verwendet.
- ⑪ Setzen Sie diese Taste auf das Einstellung Modusfenster, um Smart Viewer oder SHR-4080P Einstellung zu ändern. (Beziehen Sie sich auf 10-9. Einstellung Modus)

7 Überwachung Modus

- DVR(SHR-4080P)/ SITE Verbindung
 - Wählen Sie den Namen von DVR(SHR-4080P) oder Site für die Verbindung aus und klicken Sie auf die Verbindung Taste an.

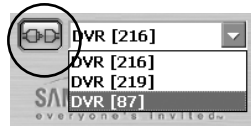

Hinweis

Sie können den Namen, das IP und das Passwort von DVR(SHR-4080P) für die Verbindung im Einstellung Modus bestimmen. Auch Einstellung einer Site, die ermöglicht, Multi- DVRs (SHR-4080P) simultanen anzuschließen, ist im Einstellung Modus verfügbar. Sie werden den simultanen Anschluss ohne mehr als 4 DVR(SHR-4080P)s zugelassen, während Sie an der Site erreichen.

◆ Verbindung Fehlgeschlagen Fälle

1. Passwort Zertifikation Fehlgeschlagen



- Falls von der Uneinigkeit zwischen dem Netzwerk Passwort Einstellung zu SHR-4080P und dem Verbindung Kennwort Einstellung auf Smart Viewer, wird ein Fenster angezeigt, um Wiederholung der Passwort Eingabe zu veranlassen.

2. Admin Benutzer Verbindung Fehlgeschlagen



- Wo SHR-4080P, den Sie verbinden möchten, der bereits von anderem Benutzer in einer Admin Kapazität besetzt worden ist, werden Sie mit Zugang zu SHR-4080P autorisiert, das in einer Benutzerkapazität betroffen wird.

Hinweis

Nicht mehr als 3 Benutzer, ein Admin, autorisierten Benutzer und 2 Benutzer autorisierten Benutzern werden erlaubt, SHR-4080P gleichzeitig zugänglich zu machen.

! Vorsicht

Einmal besetzt durch 3 Benutzer, ermöglicht SHR-4080P nicht mehr zu verbinden.

- Überwachung Modus Verbindung Schirm



! Vorsicht

Wenn Sie "Auflösung" oder "Farbe Qualität" vom Einstellung Tab von [Registrierung Informationen anzeigen] ändern, während Smart Viewer läuft, wird Smart Viewer in eine unerwartete Bedingung geraten. Sie beenden Smart Viewer zuerst, um die Bedingung zurückzugewinnen.

- Modus Konversion Taste



- Diese Taste ändert die Überwachung Modus oder Suchmodus.
- Modus Änderung wird mit Ihnen autorisiert, nur wenn ein Admin. Autorisierte Benutzer verband.

- Uhrzeit Information



- Sobald Sie an SHR-4080P angeschlossen werden, werden das Tagesdatum, der Tag und die Zeit von SHR-4080P angezeigt.
- Andernfalls werden das Tagesdatum, der Tag und die Zeit Ihres PC angezeigt.

- Verbindung Information



- Sobald Sie mit SHR-4080P verbunden werden, zeigt die Verbindung Taste an.
- Wenn Sie auf die Verbindung Taste hier anklicken, wird die Verbindung annulliert



- Wiedergabe Schirm OSD Information



- 1 Kanal Nr., Kamera Name, und Video Größe wird angezeigt.
Video Größe (N) Normal/(K) Klein/(G) Groß.
- 2 Die Videodaten des gegenwärtigen Kanals werden in Ihrem PC mit der angezeigten REC Markierung aufgenommen.
- 3 Audio EIN/AUS Taste wird markiert.
- 4 Der Name und das IP Adresse von SHR-4080P in der Verbindung werden angezeigt.
- 5 Der gegenwärtige Kanal Alarm Zustand wird angezeigt.
- 6 Möglichkeit der gegenwärtigen Kanal PTZ Steuerbarkeit wird angezeigt.

Hinweis

- 3 Das Anklicken der Lautsprecher Ikone stellt Audio eines Kanals ein oder aus
 : Audio AUS : Audio EIN

Wenn Sie Audio eines SHR-4080P Kanals ausschalten, wird Deaktiviert angezeigt.
 : Audio Deaktiviert

- * Sie können Audio für nur einen Kanal einschalten.
- * Für den Kanal mit dem Audio, der jetzt eingeschaltet wird, benutzen Sie den folgenden Audio bezogene Taste.

Hinweis

- 5 Wo Alarm oder Motion Detektion an einem Kanal von SHR-4080P mit der hergestellten Alarm oder Motion Detektion auftritt, wird eine Ikon auf der Schirm Realzeit angezeigt.

: Motion Detektion : Alarm Event

Hinweis

Falls Motion oder Alarm Detektion Event, wird Smart Viewer die wichtigen Bilder wieder angezeigt, vor oder nach dem Event.
 Unterdessen wird die Zeit des Bildes, die durch Event erstellt wird, auf Video Fenster angezeigt.

Hinweis

- 6 Wenn Sie PTZ Kamera in SHR-4080P verbinden und einstellen, wird PTZ Steuerbarkeit des Kanals angezeigt.

* Wählen Sie einen Kanal aus, der zu PTZ fähig ist und benutzen Sie die PTZ bezogenen Tasten an der Unterseite zur Steuerung PTZ.
 (beziehen Sie sich die auf Beschreibung der PTZ bezogenen Taste.)

- Event Protokoll Anzeige Fenster



- Zeigt das Event(Alarm, Benutzer Verbindung und die Einstellung Änderung) an, das an der SHR-4080P Realzeit auftritt.

Hinweis

[Event Meldung]

- ▶ **Verbindung..** : SHR-4080P wird verbunden.
- ▶ **Verbunden..** : SHR-4080P wurde erfolgreich verbunden.
- ▶ **Verbindung fehlgeschlagen:** Fehlschlagen in Verbindung mit SHR-4080P.
- ▶ **Getrennt:** Trennen die Verbindung mit SHR-4080P.
- ▶ **Einstellung(Remote):** SHR-4080P an der DVR Einstellung des Viewers geändert.
- ▶ **Einstellung Starten/Beenden (Lokal):** Startet/Beendet der Menüschirm an SHR-4080P.
- ▶ **Video Verlust K[N]:** Videoverlust am N Kanal von angetroffen SHR-4080P.
- ▶ **Alarm Detektion K[N]:** Alarm gab an dem N Kanal von SHR-4080P heraus.
- ▶ **Motion Detektion K[N]:** Motion ermittelt an dem N Kanal von SHR-4080P.
- ▶ **Uhrzeit Änderung:** Datum/Uhrzeit von SHR-4080P geändert.
- ▶ **Auf Werkseinstellung zurücksetzen:** SHR-4080P System initialisiert.
- ▶ **Netzwerk Änderung:** SHR-4080P Netzwerk Einstellung geändert.
- ▶ **System Abschaltung:** SHR-4080P System beendet.
- ▶ **HDD Format:** SHR-4080P HDD initialisiert.
- ▶ **Disk Voll:** Kein Freiraum mehr in SHR-4080P HDD.
- ▶ **Stromausfall Wiederherstellung:** SHR-4080P stellt nach Stromausfall wieder her.
- ▶ **Sicherheitskopie Starten/Beenden/Fehlschlagen/Stoppen:** Sicherheitskopie an SHR-4080P startet/beendet/fehlgeschlagen/gestoppt.

! Vorsicht

Wenn die Uhrzeit Änderung, Auf Werkseinstellung zurücksetzen, Netzwerk Änderung, System Abschaltung oder HDD Format Event auftritt, beendet Smart Viewer automatisch.

- Schirm Split Auswahl Taste



- Klein Größe Single/ Single/ Vierer/ Neunfold Modus
- Sie können den Split Modus des Schirms unter Überwachung ändern.

- Sequenz Modus Taste



- Ändert den Kanal, der an Preset Abstand wiedergegeben zu werden.
- Die Sequenz Zeit-Abstand Einstellung folgt dem Verfahren des Einstellung Modus→ Viewer Einstellung.
- Im Single Modus: 1→2→3→4→5→6→7→8→1 (K).
- Im Vierer Modus: 1,2,3,4→ 5,6,7,8→1,2,3,4 (K).
- Im Event der Verbindung mit einem SHR-4080P, wird diese für den Neunfold Modus nicht unterstützt.

Hinweis

Wenn Sie an Multi-DVRs(SHR-4080P) durch einen Site anschlossen, funktioniert Sequenz wie folgt.

- Im Single Modus: DVR1:1K?...→ DVR1:8K→ DVR2:1K→....→ DVR1:1K.
- Im Vierer Modus: DVR1:1,2,3,4K→....→ DVR2:1,2,3,4K→....→ DVR1:1,2,3,4K.
- Im Neunfold Modus: DVR1:1,2,3,4,5,6,7,8K→DVR2:1,2,3,4,5,6,7,8K→....

- Wiedergabe Schirm Zustand Informationen/Auswahl Taste
 - Zeigt den Split oder Wiedergabe Zustand des Schirmes in der Wiedergabe an.
 - Betätigen Sie jede Kameraikone, um den relativen Kanal zu wählen.



: Während der Wiedergabe im Neunfold Modus

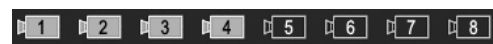

: Während der Wiedergabe im Vierer Modus

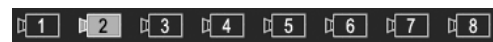

: Während der Wiedergabe im Single Modus



: Kamera Aus

- Nächste Taste



- Klicken Sie NÄCHST(Maus Links Taste), um den Kanal bei dem aktuellen Kanal zu sehen.
- Im Single Modus : 1→2→3→4→5→6→7→8→1 (K).
- Im Vierer Modus : 1,2,3,4 → 5,6,7,8 → 1,2,3,4 (K)
- Im Event der Verbindung mit einem SHR-4080P, wird diese für den Neunfold Modus nicht unterstützt.

Hinweis

Wenn Sie an Multi-DVRs(SHR-4080P) durch einen Site anschlossen, funktioniert Sequenz wie folgt.

- **Im Single Modus:** DVR1:1K→→ DVR1:8K → DVR2:1K→....→DVR1:1K.
- **Im Vierer Modus:** DVR1:1,2,3,4K→....→DVR2:1,2,3,4K→....→DVR1:1,2,3,4K.
- **Im Neunfold Modus:** DVR1:1,2,3,4,5,6,7,8K→DVR2:1,2,3,4,5,6,7,8K→....



- Betätigen Sie die NÄCHST Taste(Rechts Taste), um die gegenwärtigen DVR Liste anzuzeigen.
- Klicken Sie einen DVR in der Liste, um den DVR in der Überwachung zu ändern.

- Video Rekording Taste



- Wenn Sie einen Kanal in der Wiedergabe auswählen und die REC Taste anklicken, wird das Image in einer Datei Format mit der Verlängerung von * dvr in einem designierten Ordner Ihres PC gespeichert.
- Der Name des Verzeichnisses, in dem die Image gespeichert wird, der Dateiname und die Image Speicher Länge werden von Einstellung Modus Viewer Einstellung eingestellt.
- Die Länge eines Images, die gespeichert wird, reicht von einer Minute bis zu 10 Minuten.
- Das gespeicherte Image kann im Lokal Modus des Suchmodus wiedergegeben werden.
- Klicken Sie die Taste wieder, um die Rekording zu stoppen. Jedoch wird manuelle Aufhebung für 10 Sekunden nach die Rekording gestartet wird.

- Audio Lautstärke Steuerung Taste



- Sie können Audio Lautstärke des Kanals in der Wiedergabe steuern oder stumm einstellen.
- Sie können Audio Lautstärke um 1 zwischen 0 und +10 erhöhen oder reduzieren.

- Video Helligkeit/Kontrast Steuerung Taste



- Wählen Sie den Kanal in der Wiedergabe aus und verwenden Sie die Steuerung Taste(+, -) um Helligkeit oder Kontrast des Images zu justieren.
- Die Rückstellung wird bis +5 eingestellt.
- Sie können Helligkeit oder Kontrast durch 1 zwischen 0 und +10. erhöhen oder reduzieren
- Betätigen Sie die Taste, zu auf die Werkseinstellung zurückzusetzen.

Hinweis

Die justierte Audio Lautstärke, die Helligkeit und die Kontrastwerte werden in Ihrem PC speichert und unverändert geblieben, selbst wenn Sie Smart Viewer beenden und ihn erneut starten.

** OS von Windows 98 oder ICH unterstützen nicht diese Helligkeit/ Kontrast Funktion.*

- PTZ Kamera Steuerung Tasten



- Wählen Sie einen Kanal aus, die an PTZ Kamera zu Steuerung PTZ bezogenen Funktionen angeschlossen wird.
- SCHWENK links/Recht
- NEIGUNG Oben/Unten
- Diagonale Steuerung
- Der Kanal unter PTZ Steuerung wird in der Mitte der Taste angezeigt.

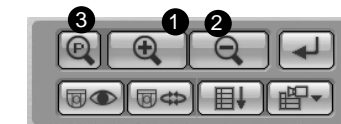

①② ZOOM EIN/AUS

③ POWER ZOOM : Klicken Sie P, um POWER ZOOM zu aktivieren.

- POWER ZOOM ist eine Funktion, zum eines Video Screen zu vergrößern oder zu verringern, indem Sie den Screen selbst klicken.
- Nchdem POWER ZOOM bestimmt wird, wenn Sie den Screen klicken, wird ZOOM EIN / AUS den Screen vergrößert oder verkleinert.
- POWER ZOOM Operation Verfahren: POWER ZOOM klicken→ ZOOM EIN oder AUS auswählen → ZOOM EIN oder AUS im Video Screen klicken? ZOOM EIN /AUS wird im angeklickten Bereich aktiviert.

Hinweis

Die SCHWENK/NEIGUNG/ZOOM Funktion wird für die alle Kamera unterstützt. Aber, POWER ZOOM wird nu durch Samsung Smart Dome Kamera, with NEIGUNG unter 45° unterstützt.

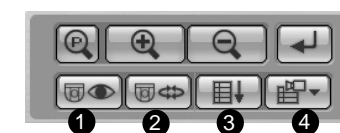

① PRESET

- Wenn Sie die PRESET Taste betätigen, wird das Fenster für die PRESET Einstellung angezeigt.

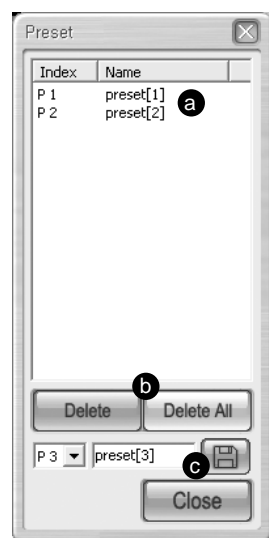

a Wenn Sie die gegenwärtige PRESET Nummer und Name anklicken, wird die Kamera dementsprechend bewegt.

b Sie können die ausgewählten oder alle PRESET Einstellung Werte löschen.

c Sie können eine neue PRESET Nummer und Name einstellen.

Hinweis

① Die PRESET Funktion wird für alle Kamera unterstützt.

Ihnen werden erlaubt, nicht mehr als 20 PRESET Einzelteile einzustellen.
Aber, die AC Protokoll Kamera wird bis zum 7 Einzelteile unterstützt.

② AUTOPAN: Die Kamera führt diese Funktion vergeltend zwischen Starten und Beenden durch.

③ SCAN: Die Kamera führt diese Funktion im Umlauf der Einstellung Positionen durch.

④ MUSTER: Die Kamera führt diese Funktion durch und folgt Benutzerbestimmtem Weg.

Hinweis

Der Name der ②, ③, und ④ Funktionen differiert abhängig von der Kamera und einige Kameras unterstützt nicht irgendwelche Funktionen.

- Die Samsung Kamera unterstützt alle Funktionen und Namen.

- Die Panasonic Kamera unterstützt alle Funktionen, aber mit unterschiedlicher Namen .

② SEQUENZ ③ AUTOPAN ④ SORT

- Die PELCO Kamera unterstützt alle Funktionen, aber mit unterschiedlichem Namen

② FRAME SCAN ③ AUTO SCAN ④ MUSTER

- Andere Kameras unterstützen nicht die ②AUTOPAN, ③SCAN und ④ MUSTER Funktionen.

- Selbst Menü der PTZ Kamera



① Sie können den Funktion Menü in PTZ Kamera einstellen.



① Diese ist einen Menü Schirm, der von Kamera selbst unterstützt wird, der von Viewer angesehen wird.

② Verwenden Sie die ↑/↓/←/→ Taste für die Bewegung zwischen Menüs.

③ Diese ist eine Taste für die Rolle der Eingabe.

Hinweis

Die Kamera Menü Einstellung Funktionen werden von Samsung und Panasonic unterstützt.

! Vorsicht

Insoweit SHR-4080P die bezogenen Funktionen der PTZ Kamera Steuerung verwendet, kann Smart Viewer nicht PTZ Kamera steuern. Die bezogenen Funktionen der PTZ Kamera Steuerung werden mit dem Benutzer mit Admin Berechtigung autorisiert.

8 Suche Modus

- Beschreibung des Suchmodus Anfangsschirmes.
 - Suchmodus wird im Remote Modus für SHR-4080P Image Suche/Wiedergabe und im Lokal Modus, um die *.dvr Datei zu spielen, die im Verzeichnis durch Ihren PC gespeichert wird.

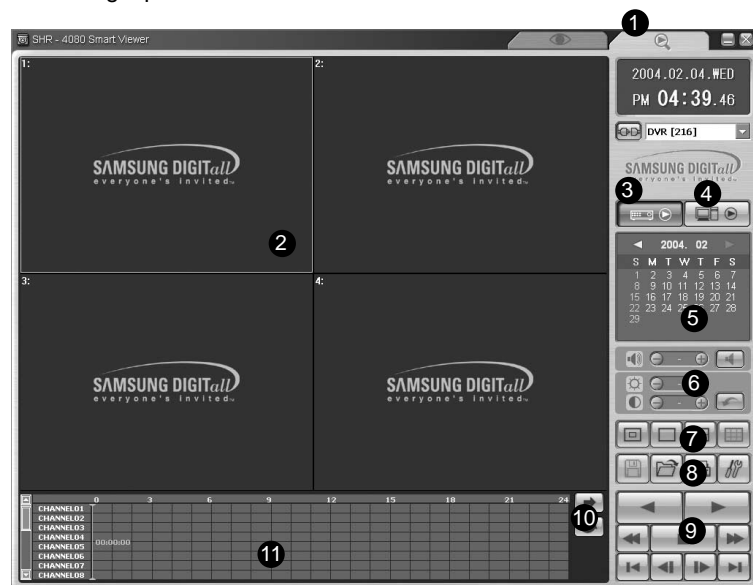

- ① Das Betätigen dieser Taste betritt im Suchmodus zur Fernbedienung des Images, das in SHR-4080P aufgenommen wird.
- ② Dieser Schirm zeigt Images in der Wiedergabe.
- ③ Das Betätigen dieser Taste betritt im Remote Modus, um das in SHR-4080P aufgenommene Image durch Netzwerk zu übertragen.
- ④ Das Betätigen dieser Taste betritt im lokalen Modus für die Wiedergabe der *.dvr Dateien, die in Ihrem PC aufgenommen werden.
- ⑤ Dieses Fenster bietet einen Kalender, um "Jahr/Monat/Tag" für Suche zu wählen.
- ⑥ Diese Taste steuert Audio Lautstärke und Video Helligkeit/Kontrast.
- ⑦ Diese Taste ändert Schirm Split.
- ⑧ Das Betätigen dieser Tasten führt die Rekord/ Konvertit Datei/Drucken/Einstellung Funktionen durch.
- ⑨ Diese Steuertaste spielt die Suchbilder.
- ⑩ Das Betätigen dieser Tasten ändert Kanäle und DVRs oder erneuert das Kalender Fenster und Zeitlinie.
- ⑪ Diese Zeitlinie zeigt die Zeitinformationen über das Suchdatum an, das in SHR-4080P aufgenommen wird.

Hinweis

Angeschlossen als allgemeiner Benutzer oder an einer Site, werden Sie für Zugang zum Suchmodus verweigert.

- DVR(SHR-4080P)/SITE Verbinden
 - Gleich wie "DVR(SHR-4080P)/SITE Verbindung" des Überwachung Modus.

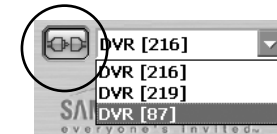

- Remote Modus
 - Dieser Modus sendet die Videodaten, die in SHR-4080P zum Netzwerk für die Wiedergabe aufgenommen werden.
 - Bis 4 Kanäle werden simultane Suche und Wiedergabe zugelassen.
 - Die Video Informationen, die zu der Zeit von Zeit Stab angezeigt werden, werden auf dem Wiedergabe Schirm angezeigt.



Das Klicken betritt im Remote Modus.



- Kalender Fenster



- Wenn die Videodaten in on-line-SHR-4080P aufgenommen wurden, beleuchtet das Datum Rot.
- Wenn Sie das Datum im Rot anklicken, werden die gespeicherten Videodaten angezeigt.
- Das z.Z. ausgewählte Datum wird mit einem dunkelroten Kasten markiert.
- ◀ : Das Klicken bewegt auf den vorhergehenden Monat.
- ▶ : Das Klicken bewegt auf den folgenden Monat.

- Audio Lautstärke Steuerung, Video Helligkeit/Kontrast Steuerung Tasten



- Gleich wie die Steuerfunktion des Überwachung Modus
- Windows 98 oder ME unterstützen nicht diese Helligkeit/Kontrast Funktion.

- Schirm Split Auswahl Taste
- Klein Größe Single/Single/ Vierer Modus



Hinweis

Im Remote Modus ist Neunfold Modus nicht verfügbar und im lokalen Modus, im Vierer, im Neunfold Modus ist nicht verfügbar.

- Video Rekord/Konversion/Drucken/Einstellung



① Video Rekording Taste

- Wenn Sie einen Kanal in der Wiedergabe auswählen und die SPEICHER Taste anklicken, wird das Image in einer Datei Format mit der Verlängerung von * dvr in einem bestimmten Ordner Ihres PC gespeichert.
- Der Name des Verzeichnisses, in dem ein Image gespeichert wird, der Dateiname und das Image Speicher Länge werden von Einstellung Mode→ Viewer Einstellung eingestellt.
- Die Länge eines Images, das gespeichert wird, reicht von einer Minute bis zu 10 Minuten.
- Das gespeicherte Image kann im lokalen Modus des Suchmodus gespielt werden.
- klicken Sie die Taste wieder an, um Rekording zu stoppen. Jedoch wird manuelle Aufhebung für 10 Sekunden, nachdem die Rekording gestartet wird, verboten.

Hinweis

Videodaten Rekording im Remote Modus ist verfügbar, nur wenn die Wiedergabe/Reverse Wiedergabe/Schneller Vorwärts/Schneller Rückwärts Taste gedrückt bleibt.

② Datei Konversion Taste

- Diese Funktion konvertiert *.dvr Dateien zum *.jpg Dateien.



③ Drucken

- Diese Funktion gibt die Schirmzone des Images in der Wiedergabe aus, das jetzt angezeigt wird.



④ Einstellung Modus Taste

- Diese Taste zeigt das Einstellung Modus Fenster an.

● Wiedergabe Tasten

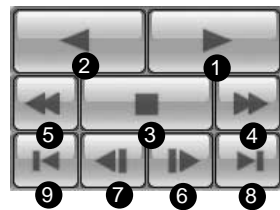

- ① Wiedergabe: Wiedergabe.
- ② Reverse Wiedergabe: Reverse Wiedergabe.
- ③ Stopp: Stoppen.
- ④ Schnell Vorwärts: Schnell Wiedergabe.
- ⑤ Schnell Rückwärts: Schnell Reverse Wiedergabe.
- ⑥ Schritt Vorwärts: Wiedergabe eines Images pro Sekunde.
- ⑦ Schritt Rückwärts: Revers Wiedergabe eines Images pro Sekunde.
- ⑧ Gehe zum Ersten: Wiedergabe des ersten Image in Zeit Linie.
- ⑨ Gehe zum Letzten: Wiedergabe des letzten Image in Zeit Linie.

Hinweis

Während der Wiedergabe(Wiedergabe/RevWiedergabe/FF/FB) wird Trennung oder die Eingabe des Überwachung Modus und des Lokal Modus ist nicht erlaubt Klicken Sie die STOPP Taste zuerst vor der Konversion.

- Zeit-Linie
 - Zeigt die Zeitinformationen über die Videodaten in SHR-4080P auf dem Kalenderfenster für den ausgewählten Tag.
 - Der generelle Modus zeigt die Informationen über Zeit 24 Stunden lang an, während der Verlängerung Modus die Informationen über Zeit alle 2 Stunden anzeigt.

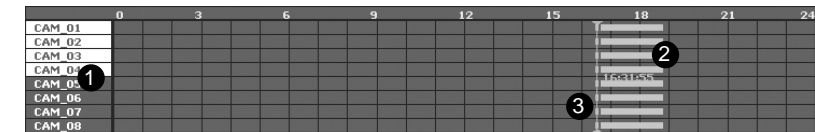

[Genereller Modus]

- ① Die Kanäle, die auf Wiedergabe Schirm angezeigt werden, werden in einem weißen Hintergrund aktiviert.
- ② Zeit-Linie: Die Zeitinformationen über die Videodaten, die in SHR-4080P aufgenommen wurde.
- ③ Zeit-Stab: Zeigt die aktuelle Uhrzeit des Videobildes an, das auf Wiedergabe Schirm angezeigt wird.

Hinweis

Das Doppelt-Klicken der Nachbarschaft des Zeit-Stabes betritt Zoom im Modus. Eine Spalte Zeit-Linie stellt eine Stunde dar.

Zeit-Linie beleuchtet Green(Normal), Red(Panic), Orange(Alarm), Blue(Motion), Gelb(Zeitplan) oder Violet(Video Verlust) abhängig von dem Aufnahmezustand.

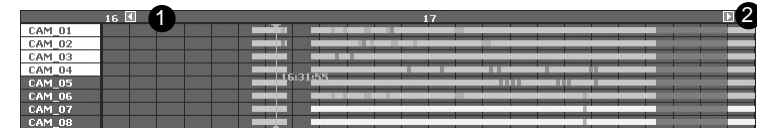

[Zoom im Modus]

- ① Zeigt die Zeitlinie einer Stunde vorher an.
- ② Zeigt die Zeitlinie eine Stunde später an.

Hinweis

Das Doppelt-Klicken der Nachbarschaft des Zeit-Stabes betritt Zoom im Modus. Eine Spalte Zeit-Linie stellt eine Stunde dar.

Zeit-Linie beleuchtet Green(Normal), Red(Panic), Orange(Alarm), Blue(Motion), Gelb(Zeitplan) oder Violet(Video Verlust) abhängig von dem Aufnahmezustand.

9 Einstellung Modus

- Nächst Taste



- Ändert einen Kanal wie die nächste Taste im Überwachung Modus dient.

Hinweis

Während der Video Wiedergabe (Wiedergabe /RevWiedergabe/FF/FB), wird die Kanal Änderung ist nicht möglich.

- Aktualisieren Taste



- Das Klicken aktualisiert die Zeitinformationen über die Videodaten, die im Kalenderfenster und in der Zeit-Linie aufgenommen werden.

- Lokal Modus

- Dieser Modus gibt die *.dvr Dateien wieder, die im Verzeichnis Ihres PC durch die Rekordfunktion aufgenommen werden.
- Sie können nur einen Kanal suchen und wiedergeben.
- Sie sind für Zugang zum Benutzer frei, der an SHR-4080P angeschlossen wird
- Andere Funktionen als die Kalenderanzeige Funktion sind selbe wie die im Remote Modus.
- Die Zeitinformationen über lokale Datei werden in der ersten Kanal Position in der Zeit-Linie zusammen mit dem Dateinamen angezeigt.



: Anklicken wählt eine Datei aus, um im Datei Auswahl Fenster wiedergegeben zu werden, und um Lokal Modus einzutreten.



Hinweis

Nur die *.dvr Dateien, die durch Audioaktivierung gespeichert werden, können im lokalen Modus gespielt werden.

- Beschreibung des Anfangsschirms

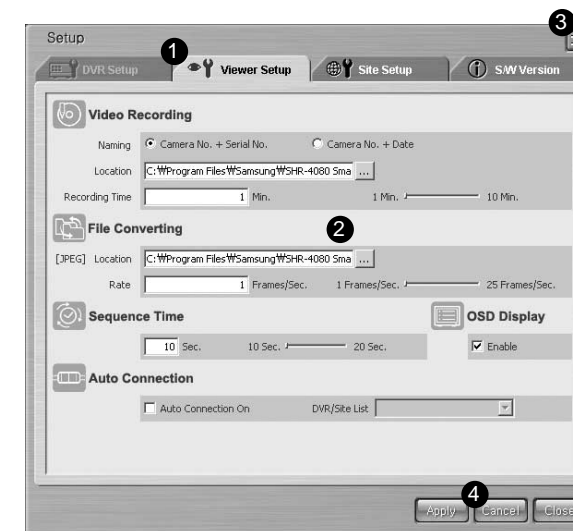

- Diese Taste wird benutzt, um Einzelteile für DVR Einstellung, Viewer Einstellung, Site Einstellung und S/W Version Einstellung auszuwählen.
- Zeigt, was der ausgewählten Einstellung Einzelteil, das ausführlich eingestellt werden kann.
- Diese Taste beendet das Einstellung Fenster.
- Diese Taste speichert die Informationen, die im Einstellung Fenster geändert werden, bemerkt die Informationen vor einer Änderung oder beendet das Einstellung Fenster.

- Einstellung Einzelteile Auswahl Taste



- Diese Taste wird für den Auswahl jedes Einstellung Einzelteils benutzt.
- Dieses besteht aus 4 Einzelteilen, DVR Einstellung, Viewer Einstellung, Site Einstellung und S/W Version.
- DVR Einstellung: DVR Einstellung erlaubt Ihnen, die Remote Menüeinstellung Einzelteile von SHR-4080P zu ändern.
- Viewer Einstellung: Viewer Einstellung erlaubt Ihnen, verschiedene Dateien der Einzelteile im Bezug auf Bedingungen des Smart Viewer einzustellen.
- Site Einstellung: Site Einstellung erlaubt Ihnen, SHR-4080P Informationen einzustellen, die SHR-4080P Name, IP Adresse, Identifikation und Passwort, die Sie durch Smart Viewer in Verbindung treten oder das ganzes eingetragene SHR-4080Ps an einer Site zur Steuerung registrieren.
- S/W Version: S/W Version zeigt die gegenwärtige Version des Smart Viewers, System Anforderung und die System S/W Version von on-line-SHR-4080P und verbessert SHR-4080P System S/W fern.

- Speicher/Annullierung der geänderten Information



- klicken Sie die [Übernehmen] Taste an, um die Informationen zu speichern, die im Einstellung Fenster geändert werden. Klicken Sie die [Abbrechen] Taste, um die Informationen vor der Änderung anzuzeigen.

- Beenden des Einstellung Fensters



- Klicken Sie die Ikone [X] auf der rechts Ecke des Einstellung Fensters oder der [Beenden] Taste an, um das Einstellung Fenster zu schließen.
- Wenn mehr als ein Einstellung Einzelteil geändert worden sind, bevor Sie das Einstellung Fenster schließen, wird der folgende Meldung Kasten angezeigt. Wenn Sie O.K. betätigen, werden die korrigierten Informationen gespeichert und schließt das Einstellung Fenster, aber, wenn Sie ABBRECHEN betätigen, werden die korrigierten Informationen nicht gespeichert und schließt das Einstellung Fenster.

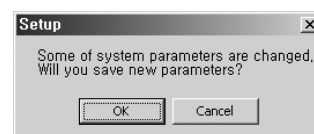

DVR Einstellung



- Klicken Sie die [DVR Einstellung] Taste für DVR Einstellung an.
- Sie können die Einstellung Einzelteile des SHR-4080P Menüs ändern, der an Smart Viewer fern angeschlossen wird.
- DVR Einstellung besteht aus 5 Einzelteilen, System, Kamera/Audio, Überwachung, Rekording und Netzwerk.

Hinweis

- **DVR Einstellung, wo SHR-4080P, das Sie anschließen möchten, bereits von anderem Benutzer in einer Admin Kapazität besetzt worden ist.**
- **Sie werden mit Zugang zur DVR Einstellung nur in einer Admin Kapazität autorisiert. Die Taste wird nicht aktiviert, wenn Sie an SHR-4080P als Benutzer angeschlossen wird oder nicht angeschlossen wird.**

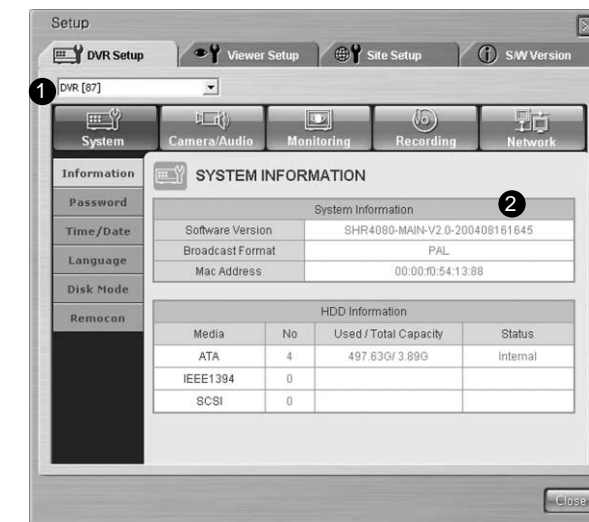

- ① Unter mehr als einem on-line-SHR-4080P wird der Name von SHR-4080P, das in der Admin Kapazität angeschlossen wird, verzeichnet. Abhängig davon, dass Sie an ein SHR-4080P oder an einer Site angeschlossen werden, werden der Name des SHR-4080P oder der Name des SHR-4080P, der in die Admin, Kapazität von zusammensetzender Site angeschlossen wird, verzeichnet. Sie können ein auswählen, um SHR-4080P Menü einzustellen.

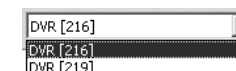

- ② Das Einstellung Menü für ausgewählten SHR-4080P wird angezeigt.

- Ausführlicher DVR Einstellung Einzelteile

① System

- Information

Information zeigt die Information in on-line SHR-4080P.

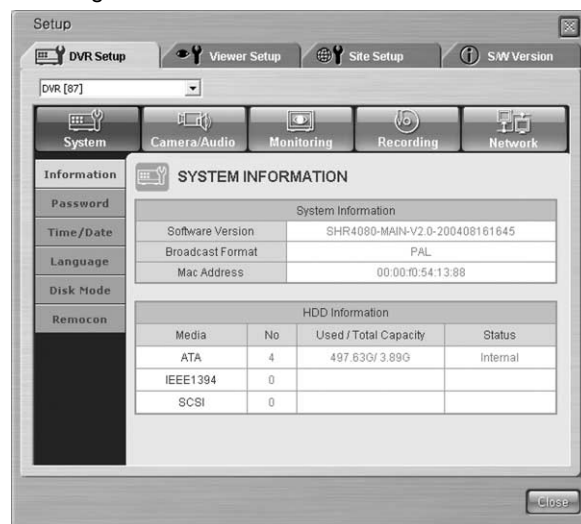

Hinweis

Für die ausführlichen Einzelteile der DVR Einstellung, beziehen Sie sich bitte auf das Kapitel 5, Menü.

- Passwort

Passwort bestimmt das Passwort für die Steuerung des SHR-4080P Menüs oder SHR-4080P Taste Eingabe.



! Vorsicht

System Passwort kann nur mit Nummer, bis zu den 8 Stellen gefasst werden.

Hinweis

- Die Entfernen Taste und die Kombination von Strg+C oder Strg+V in der Tastatur können nicht für die System Passwort Eingabe verwendet.
- Benutzen Sie die Rücktaste, um den Inhalt zu löschen.

Hinweis

Default System Passwort ist auf 4321 eingestellt

- Uhrzeit/Datum

Uhrzeit/Datum wird verwendet, um die Information über Datum, Uhrzeit, Form und Sommerzeit des On-line SHR-4080P einzustellen.

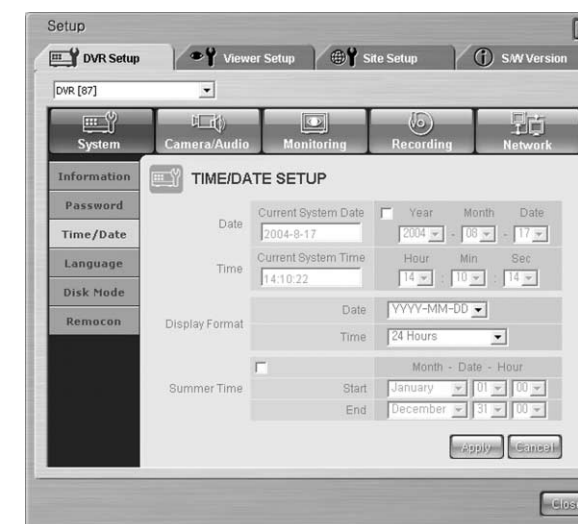

Hinweis

- Wenn Sie den Uhrzeit-/Datum Wert ändern, trennt SHR-4080P automatisch den Anschluss mit Smart Viewer, um eine neue Zeiteinstellung anzuwenden.
- Nach der Beendigung der neuen Zeiteinstellung von SHR-4080P, können Sie den Anschluss mit Smart Viewer wieder aufzunehmen.
- Aber, Anzeige Format oder Sommerzeit können ohne Trennung eingestellt werden.

- Sprache

Sprache stellt die Sprache ein, in der On-line SHR-4080P ausgedrückt wird.

**Hinweis**

Sprache Änderung durch SYSTEM SPRACHE ergibt sich die Änderung der Sprachenausdruck Einstellung von SHR-4080P. Kurz gesagt, ändert die Spracheneinstellung des Smart Viewers nicht. Die unterstützte Sprache Spezifikation liegt später die Änderung unter.

- Disk Modus

Im Disk Modus, können Sie die Schreib Modus des HDDs, der an SHR-4080P angeschlossen wird, einstellen.



- Remocon (Fernsteuergerät)

Bei Remocon kann das Fernsteuergerät, das an SHR-4080P angeschlossen wird, eingestellt werden

**Hinweis**

Wenn Sie Fernsteuergerät am Hauptkörper von SHR-4080P anschließen und die Einstellung Werte aktivieren, wird Vlewer PTZ nicht steuern.

② Kamera/Audio

- Konfig.

Konfig. Stellt Video, Audio Ein/Aus, Kamera Titel, und Auto Sequenz Zeit für jeden Kanal von On-line SHR-4080P ein.

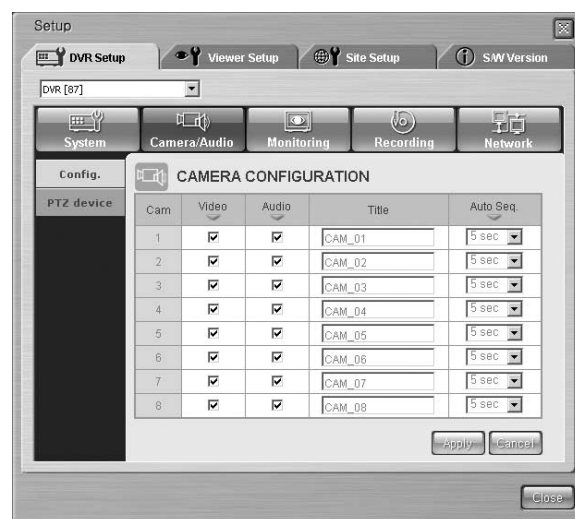
Vorsicht

- Titel unterstützt nur Englisch. Wenn Sie den Titel in ihrer Muttersprache eintippen und übernehmen, erscheint die Warnmeldung zur Forderung neuer Eingabe.
- Titel fasst nicht mehr als 15 Texte.
- Wenn Sie Titel leer lassen und ihn übernehmen, wird die Warnmeldung zur Forderung neuer Eingabe angezeigt.

Hinweis

- Die Entfernen Taste und die Kombination von Strg+C oder Strg+V in der Tastatur können nicht für die Titel Eingabe verwenden.
- Benutzen Sie die Rücktaste, um den Inhalt zu löschen.

- PTZ Gerät

Wenn eine Dome Kamera an alle Kanäle angeschlossen wird, stellt Kamera ID, Protokoll, Baudrate, Parität, Informationsbit, Endspitze und Serienmodus ein.



③ Überwachung

- Überwachung

Überwachung stellt sowohl Event Überwachung als auch OSG Anzeige des Live Modus ein.



④ Rekording

- Rek. Modus

Rek. Modus stellt Live Modus Entscheidung, Video Größe während der Rekording, Qualität und Rate ein.



Hinweis

Voll D1(G) Video Größe unterstützt nicht 25 ips Rate.

- Event Rek.

Event Rek. stellt Video Größe, Qualität, Rate, Pre Alarm und Post Alarm Werte ein, die aufgenommen wird, wenn Event auftritt.



Hinweis

Voll D1(G) Video Größe unterstützt nicht 25 ips Rate.

- Alarm Rek.

Alarm Rek. stellt die Information ein, die für Alarm Rekording notwendig ist.



Hinweis

Mehr als eine Kamera kann zur Anwendung des Alarms ausgewählt werden.

- Motion Rek.

Motion Rek stellt die Information ein, die für die Rekording durch Motion Detektion notwendig ist.

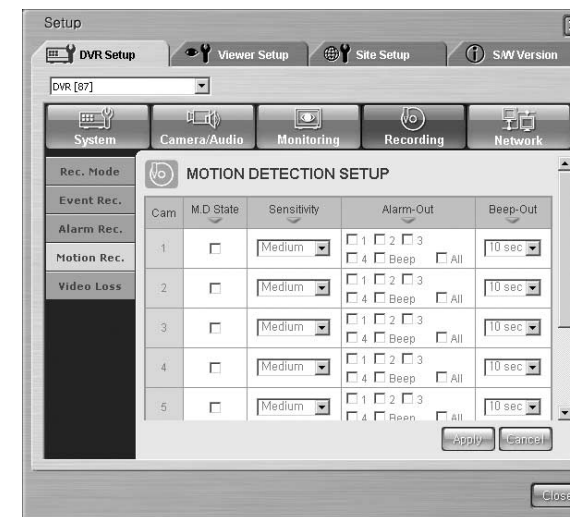

- Video Loss (Verlust)

Video Loss stellt die Information über wie die Benutzer es Video Loss von SHR-4080P informiert.



⑤ Netzwerk

- Passwort

Diese stellt das Passwort für Admin und die Benutzer ein, um mit SHR-4080P durch Netzwerk in Smart Viewer anzuschließen.

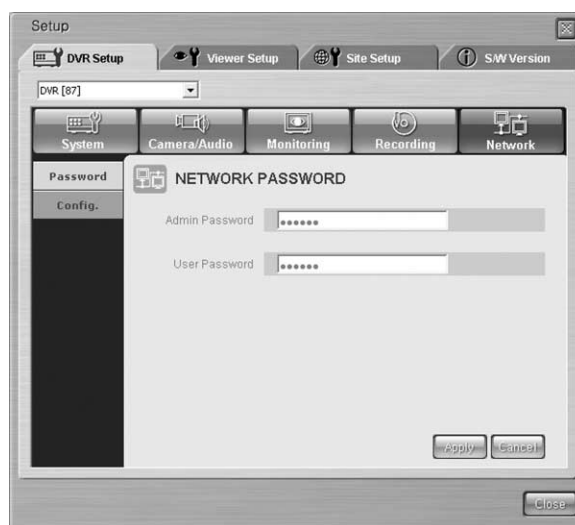

⚠ Vorsicht

- Netzwerk Passwort wird nicht mehr als 8 Texte gefasst.
- Wenn Sie Passwort leer lassen und ihn übernehmen, erscheint die Warnmeldung zur Forderung neuer Eingabe.

Hinweis

- Die Entfernen Taste und die Kombination von Strg+C oder Strg+V in der Tastatur können nicht für die Passwort Eingabe verwendet werden.
- Benutzen Sie die Rücktaste, um den Inhalt zu löschen.

Hinweis

- Default Admin Passwort wird 654321 eingestellt.
- Default Benutzer Passwort wird 654321 eingestellt.

- Konfiguration

Stellt die Network Connection Methode von SHR-4080P ein. SHR-4080P unterstützt den Anschluß mit statischem IP, dynamischem IP und ADSL(PPPoE). Stellt die Netzwerk Bandbreite ein. Justieren Sie bitte die Bandbreite auf den Netzwerkzustand, in dem SHR-4080P angeschlossen wird. Stellt IP Adresse, Port Number, Gateway, Subnet Mask und DNS ein. Geben Sie bitte ID und Passwort des Teilnehmers im Falle von ADSL ein.

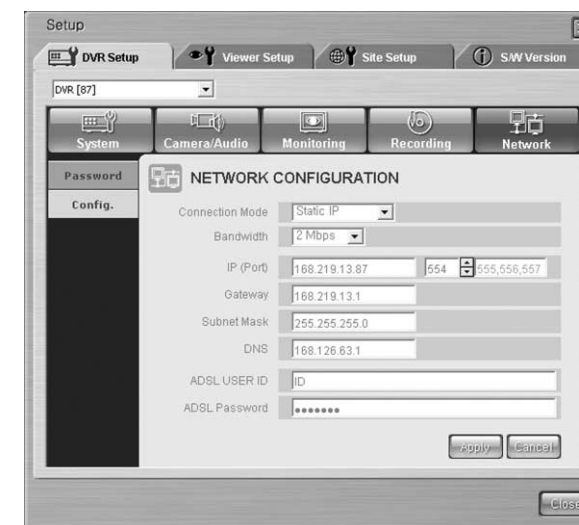

⚠ Vorsicht

- Seien Sie sicher, sich den Netzwerk Manager abzufragen bevor Sie Netzwerk IP, Gateway, Subnet mask oder DNS eingeben.
- Können ADSL ID und Passwort unabhängig von der Alphabeten, der Zahlen und der Symbolen bis zu den 40 Stellen und 40 Stellen beziehungsweise eingegeben werden.

Hinweis

- SHR-4080P benutzt 4 Ports für TCP Anschluß. anzuschließen.
- Eine Port Nummer kann geändert werden und vier Nummer, die aufeinander stehen, werden als eine Gruppe geändert. (554.555.556.557 -- 558.559.560.561)
- Sie können die oben genannten Ports für SHR-4080P anweisen, wenn Sie ein Netzwerk durch IP Router fassen möchten.

Viewer Einstellung



- Klicken Sie [Viewer Einstellung] für Viewer Einstellung an.
- Viewer Einstellung stellt verschiedene Dateien der Einzelteile ein, die auf Smart Viewer Motionen bezogen werden.
- Viewer Einstellung besteht aus 5 Einzelteilen, Video Rekording, Datei Konvertit, Sequenz Zeit, OSD Anzeige, und Auto Verbindung.

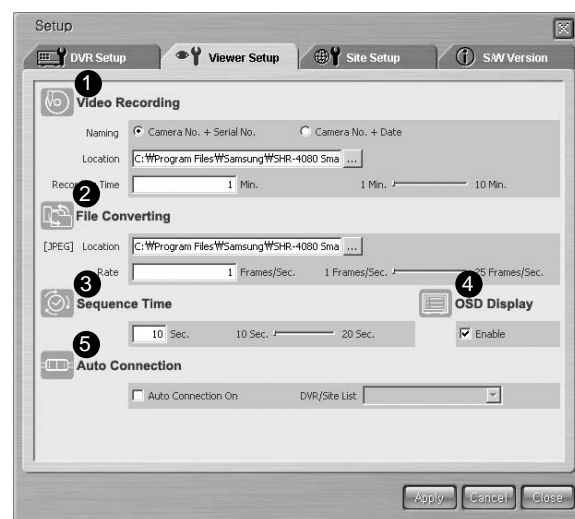

- ① Dieses wird für die Einstellung der Informationen verwendet, die notwendig sind, um die Video Daten auf der Anzeige in *.dvr Datei Format zu speichern, während Sie an SHR-4080P angeschlossen werden.
- ② Dieses wird für die Einstellung der Informationen verwendet, die notwendig sind, um die Datei die in Ihrem PC als* dvr Datei Format gespeichert ist, in JPEG zu konvertieren.
- ③ Dieses wird für die Einstellung der Informationen verwendet, die notwendig für Auto Sequenz Modus sind.
- ④ Dieses wird für die Einstellung der Informationen über OSD Anzeige für Smart Viewer verwendet.
- ⑤ Dieses stellt fest, ob Smart Viewer automatisch an DVR(SHR-4080P) oder an einer Site angeschlossen wird, wann er startet.

● Video Rekording

① Benennung

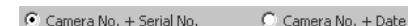

- In Verbindung mit SHR-4080P im Überwachung- oder Suche Modus, können Sie die Videodaten auf der Anzeige in *.dvr Datei Format speichern. Dieses stellt fest, wie man den *.dvr Datei Format benennt.
- Der Dateiname hängt von der Kamera Nummer und von der Seriennummer, stellt "Kamera Nr. + Serie-Nr." ein oder Kamera Nummer, gegenwärtiges Datum und Uhrzeit stellt "Kamera-Nr. + Datum " ein.

② Speicherstelle



- Solange Sie an SHR-4080P im Überwachung- oder Suche Modus, während der Video Daten auf der Anzeige aufgenommen wird, stellt ein Verzeichnis ein, wo auf *.dvr Datei Format gespeichert wird.
- Das gegenwärtige Default Verzeichnis ist "Smart Viewer Programm installierten Verzeichnis \video\dvr".

③ Rekording Zeit



- Solange Sie an SHR-4080P im Überwachung- oder Suche Modus, während der Video Daten auf der Anzeige aufgenommen wird, stellt diese die längste Rekording Zeit ein.
- Die Zeiteinstellung reicht von 1 bis 10 Minuten. Wenn Rekording die eingestellte Rekord Zeit übersteigt, wird die Rekording automatisch gestoppt

● Datei Konvertit

[JPEG]

① Speicherstelle

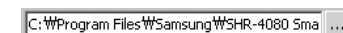

- Sie können die Datei, die in Ihrem PC in *.dvr Datei Format gespeichert werden, in JPEG Format Dateien konvertieren. Dann wird die Frames zusammensetzen-der *.dvr Datei Format in JPEG Format Dateien konvertiert. Jetzt bestimmt dieses ein Verzeichnis, in dem die konvertierten JPEG Dateien gespeichert werden.
- Das gegenwärtige Default Verzeichnis ist "Smart Viewer Programm installierten Verzeichnis \Frame".

② Rate



- Wenn Sie die *.dvr Datei formatiert Dateien in JPEG formatierte Dateien, konvertieren, entscheidet diese wie viele Frames pro Sekunde für Rekording konvertiert werden.
- Einstellung reicht von 1 Frame bis zu 25 Frames. Aber, die Maximal Zahl der Frames für Einstellung kann abhängig von der Rekordrate sein, die im Menü SHR-4080 eingestellt wird. Kurz gesagt wenn Rekordrate auf 6 IPS im Menü eingestellt wird, kann Viewer bis 6 Frames pro Sekunde aufnehmen.

● Sequenz Zeit

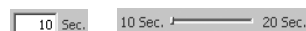

- Solange Sie an SHR-4080P im Überwachung Modus angeschlossen werden, während Auto Sequenz dominante ist, stellt dieses Auto Sequenz Zeit ein. Zeiteinstellung reicht von 10 bis 20 Minuten.

● OSD Anzeige



- Stellt fest, ob OSD auf jedem Kanal des Smart Viewers angezeigt wird.
- Ob Sie "Aktiviert" oder nicht überprüfen, wird OSD angezeigt oder nicht. Jedoch werden Audio Ikone, PTZ Ikone, REC Ikone und Alarm/Motion Event Ikone nicht durch den OSD Anzeige Zustand beeinflusst.

● Audio Verbindung

- Stellt fest, ob Smart Viewer automatisch an SHR-4080P oder an der Site angeschlossen wird, sobald er gestartet wird.
- Wenn Sie "Auto Verbindung Ein" aktivieren, wird der Name von SHR-4080P und von der Site, die gegenwärtig in DVR/Site Liste registriert wird, wie folgt verzeichnet und wenn Sie ein auswählen, wird es automatisch an das ausgewählte SHR-4080P oder Site angeschlossen wird, sobald Smart Viewer gestartet wird.

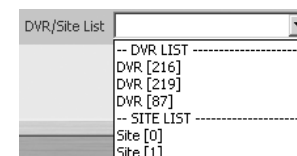

Site Einstellung



- Klicken Sie die [Site Einstellung] Taste für die Site Einstellung an.
- Site Einstellung stellt die Information über DVR(SHR-4080P) oder Site ein, denen Sie durch Smart Viewer in Verbindung treten möchten.
- Smart Viewer erlaubt Ihnen, mit DVR(SHR-4080P) oder mit der hier registrierten Site in Verbindung zu treten hier registriert.

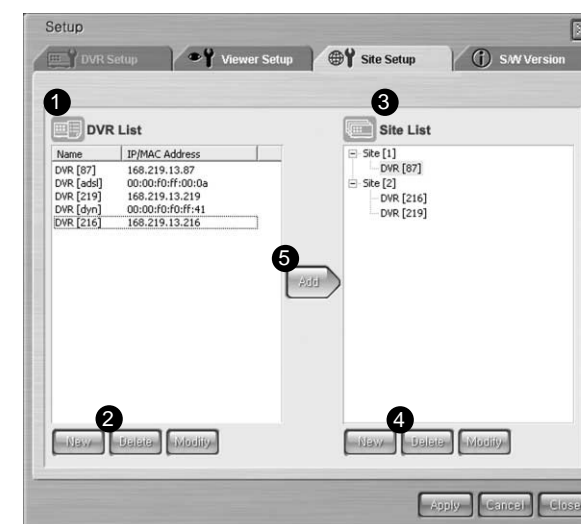

- ① Benutzer registrierte DVR(SHR-4080P) Liste wird hier angezeigt.
- ② Diese Taste fügt ein neues DVR(SHR-4080P) hinzu oder löscht oder ändert Bereit-Registrierte DVR(SHR-4080P).
- ③ Benutzer registrierte Site Liste wird hier angezeigt.
- ④ Diese Taste fügt eine neue Site hinzu oder löscht oder ändert Bereit-Registrierte DVR(SHR-4080P).
- ⑤ Diese Taste fügt DVR(SHR-4080P), der von der DVR Liste ausgewählt wird, zur Site, die von der Site Liste ausgewählt wird, hinzu. Aber, wenn das ausgewählte DVR(SHR-4080P) auf ADSL Netzwerk eingestellt wird, kann es nicht mit der Site registriert werden.

● DVR Liste

DVR List	
Name	IP/MAC Address
DVR [87]	168.219.13.87
DVR [adsl]	00:00:ff:00:0a
DVR [219]	168.219.13.219
DVR [dyn]	00:00:ff:00:ff:41
DVR [216]	168.219.13.216

- DVR Liste stellt mit den Informationen über DVR(SHR-4080P) ein, denen Sie durch Smart Viewer in Verbindung treten möchten.
- Sie können ein neues DVR(SHR-4080P) registrieren oder das DVR(SHR-4080P) löschen, das von der eingetragenen Liste ausgewählt wird und editieren und Namen und IP/MAC Adresse des eingetragenen DVR werden in der DVR Liste eingetragen.

① Neu DVR(SHR-4080P) Hinzufügen



- Wenn Sie die [Neu] Taste betätigen, wird das folgende Fenster angezeigt, wo Sie DVR(SHR-4080P) Informationen addieren können.

1. Netzwerk Modi - LAN

- Wenn DVR(SHR-4080P) an LAN angeschlossen wird, stellen Sie Netzwerk Modi auf LAN ein.
- Wenn der LAN, der an DVR(SHR-4080P) angeschlossen wird, statisches IP verwendet, wird statisches IP von der Adresse Art ausgewählt und wird den Namen und die IP Adresse von DVR(SHR-4080P) angeschlossen.
- Port wird entsprechend der Port Nummer, die bei dem DVR(SHR-4080P) Netzwerkmenü festgestellt wird, eingestellt.

- Wenn dynamisches IP dem LAN zugeteilt worden ist, der an DVR(SHR-4080P) durch DHCP angeschlossen wird, wird DHCP von der Adresse Art ausgewählt und wird den DVR(SHR-4080P) Namen und DVR(SHR-4080P) MAC Adresse eingegeben.
- Port wird entsprechend der Port Nummer, die bei dem DVR(SHR-4080P) Netzwerkmenü festgestellt wird, eingestellt.

2. Network Modi - ADSL

- Wenn DVR(SHR-4080P) an ADSL angeschlossen wird, stellen Sie Netz-Modi auf ADSL ein.
- Wenn der LAN, der an DVR(SHR-4080P) angeschlossen wird, statisches IP verwendet, wählen Sie statisches IP von der Adresse Art aus und geben Sie den Namen und die IP Adresse von DVR(SHR-4080P) ein.
- Port wird entsprechend der Port Nummer, die bei dem DVR(SHR-4080P) Netzwerkmenü festgestellt wird, eingestellt.

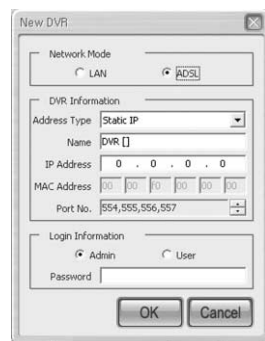

- Wenn dynamisches IP dem ADSL zugeteilt worden ist, das an DVR(SHR-4080P) durch DHCP oder PPPoE angeschlossen wird, wählen Sie DHCP/PPPoE von der Adresse Art aus und geben Sie den DVR(SHR-4080P) Namen und DVR(SHR-4080P) MAC adresse ein.
- Port wird entsprechend der Port Nummer, die bei dem DVR(SHR-4080P) Netzwerkmenü festgelegt wird, eingestellt.

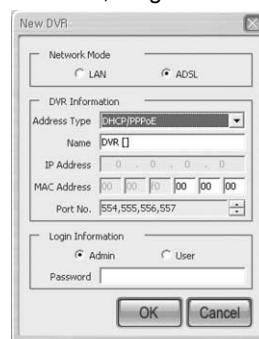

Achtung

- DVR kann auf englisches und Koreanisch mit nicht mehr als 10 Texten genannt werden.
- Login Passwort ist genauso wie Netzwerk Passwort für SHR-4080P, um die Verbindung zu autorisieren.
- DVR Hinzufügung ist möglich, nur nachdem Sie alle notwendigen Informationen eingegeben haben.

Achtung

DVR MAC Adresse wird in den seitlichen Aufkleber des Produktes geschrieben. Es wird auch in den System Informationen des DVR Menüs gefunden.

Achtung

- Wenn DVR(SHR-4080P) an ADSL angeschlossen wird, ist die Netzwerk Bandbreite niedrig. Folglich wird die Übertragung Geschwindigkeit niedrig und Projektor funktioniert in der begrenzteren Strecke.
- Projektor kann bis zu 4CH gleichzeitig überwachen.
- Projektor kann nur 1CH suchen oder wiedergeben.
- Audio Wiedergabe ist nicht verfügbar.
- Die durchschnittliche Zahl von Wiedergabe Rahmen ist 0.5 IPS aber flexibel abhängig von der Zahl dem Kanal und Größe des Bildes unter der simultanen Überwachung.

② Bereits Registrierte DVR(SHR-4080P) Löschen



- Wenn Sie ein DVR(SHR-4080P) in der DVR Liste für Löschen auswählen und die [Entfernen] Taste betätigen, wird der folgende Meldung Kasten angezeigt. Wenn Sie [OK] Taste dann betätigen, wird DVR(SHR-4080P) gelöscht.

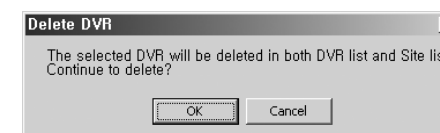

- Solange DVR(SHR-4080P) für Löschen mit dem gegenwärtigen Smart Viewer angeschlossen ist, wird der folgende Meldung Kasten angezeigt und DVR(SHR-4080P) wird nicht gelöscht. Trennen Sie die Verbindung zwischen DVR(SHR-4080P) und Smart Viewer, bevor Sie ihn löschen.



③ Bereits registrierte DVR(SHR-4080P) Modifikation



- Wenn Sie ein DVR(SHR-4080P) in der DVR Liste für Änderung auswählen und die [Ändern] Taste betätigen, wird der folgende Meldung Kasten angezeigt. Wenn Sie [OK] Taste dann betätigen, wird DVR(SHR-4080P) geändert.

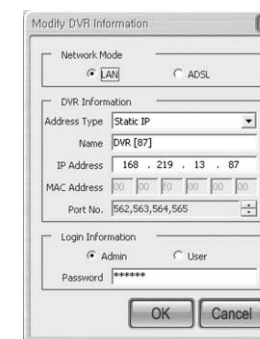

- Solange DVR(SHR-4080P) für Änderung mit dem gegenwärtigen Smart Viewer angeschlossen ist, wird der folgende Meldung Kasten angezeigt und DVR(SHR-4080P) wird nicht geändert. Trennen Sie die Verbindung zwischen DVR(SHR-4080P) und Smart Viewer, bevor Sie ihn ändern.



● Site Liste

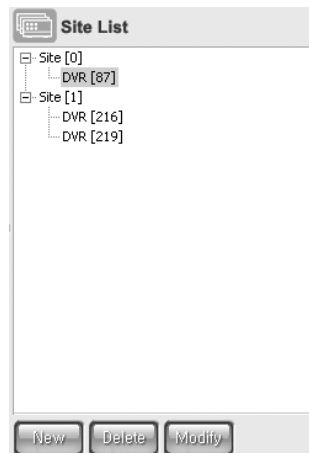

- Site Liste registriert Multi- DVRs(SHR-4080P), dem Sie durch Smart Viewer bei einer Site zur Steuerung in Verbindung treten möchten. Ihnen werden, eine neue Site zu registrieren oder die ausgewählte Site von der eingetragenen Liste zu löschen oder zu ändern und DVR(SHR-4080P) zur Site, die von der Site Liste ausgewählt wird, hinzuzufügen oder sie zu löschen.
- In der Site Liste, werden sowohl den Namen einer eingetragenen Site als auch den Namen von DVR(SHR-4080P) zusammensetzender Site verzeichnet. Eine Site kann mit nicht mehr als 4 DVRs(SHR-4080P) gefasst werden.

① Site Hinzufügen



- Wenn Sie die [Neu] Taste betätigen, wird das folgende Fenster angezeigt, wo Sie die Informationen über die neue Site eingeben können.
- Die Informationen, die eingetippt werden, sind der Site Name.

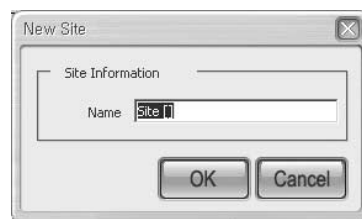

Hinweis

Site kann sowohl in English als auch in Koreanisch mit nicht mehr als 10 texten gefasst werden.

② Bereits Registrierte Site oder DVR(SHR-4080P) Löschen



- Wenn Sie eine Site oder DVR(SHR-4080P) in der Site Liste für Löschen auswählen und die [Entfernen] Taste betätigen, wird der folgende Meldung Kasten angezeigt. Wenn Sie [OK] Taste dann betätigen, wird entweder Site oder DVR(SHR-4080P) gelöscht.
- Nachdem DVR(SHR-4080P) gelöscht worden ist, wird er in der Site Komposition bleibt, und also ist die Informationen über DVR(SHR-4080P).

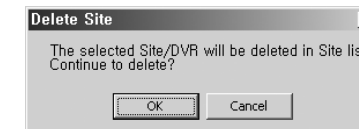

- Solange die Site oder DVR(SHR-4080P) für Löschen mit dem gegenwärtigen Smart Viewer angeschlossen ist, wird der folgende Meldung Kasten angezeigt und Site oder DVR(SHR-4080P) wird nicht gelöscht. Trennen Sie die Verbindung zwischen sowohl Site als auch DVR(SHR-4080P) und Smart Viewer, bevor Sie ihn löschen.



③ Modifikation der Bereits Registrierten Site



- Wenn Sie eine Site in der Site Liste für Änderung auswählen und die [Ändern], Taste betätigen, wird der folgende Meldung Kasten angezeigt, wo Sie die Site Informationen ändern können.



- Solange die Site für Änderung mit dem gegenwärtigen Smart Viewer angeschlossen ist, wird der folgende Meldung Kasten angezeigt und die Site wird nicht geändert. Trennen Sie die Verbindung zwischen der Site und Smart Viewer, bevor Sie ihn ändern.



- Wenn Sie ein DVR(SHR-4080P) auswählen und die [Ändern], Taste betätigen, wird der folgende Meldung Kasten angezeigt und Änderung von DVR(SHR-4080P) wird verboten. Änderung von DVR(SHR-4080P) ist nur in der DVR Liste erfolgt.



- DVR(SHR-4080P) zur Site Hinzufügen



- Wenn Sie die [Hinzufügen] Taste betätigen, wird DVR(SHR-4080P) , der von der DVR Liste ausgewählt wird, zur Site hinzugefügt, die von der Site Liste ausgewählt wird. DVR(SHR-4080P), der als ADSL eingestellt ist, kann nicht zur Site hinzugefügt werden.
- Sie können bis 4 DVRs(SHR-4080P) zu einer Site hinzufügen und DVR(SHR-4080P) zusammensetzender Site kann aus der Site Liste gelöscht werden.
- Wenn Sie die [Hinzufügen] Taste betätigen, sofern eine Site nicht in der registrierten Site gibt, wird eine neue Site, die als Default Site[0] benannt wird, erzeugt und zum DVR(SHR-4080P) hinzugefügt.
- Solange die Site für DVR(SHR-4080P) Hinzufügen mit dem gegenwärtigen Smart Viewer angeschlossen ist, wird der folgende Meldung Kasten angezeigt und DVR(SHR-4080P) wird nicht zur Site hinzugefügt. Trennen Sie die Verbindung zwischen der Site und Smart Viewer vor dem Hinzufügen.



S/W Version



- Wenn Sie die [S/W Version] Taste betätigen, werden Smart Viewer Version, System Anforderungen und die Version von DVR(SHR-4080P) System S/W, die an Smart Viewer angeschlossen sind, angezeigt.
- Sie können das on-line DVR(SHR-4080P) System S/W entfernt Upgrade lassen. Sie werden mit S/W Update nur in einer Admin Kapazität autorisiert. In der Kapazität des Benutzers oder, wenn Sie mit DVR(SHR-4080P) isoliert werden, wird Ihr Zugang verweigert.



- ① Smart Viewer Version und System Anforderungen werden angezeigt.
- ② Hier wird die Version und den Namen von DVR angezeigt, wenn irgendein DVR(SHR-4080P) mit Smart Viewer angeschlossen wird. Sie können auch DVR(SHR-4080P) S/W Upgrade lassen, indem Sie es on-line DVR(SHR-4080P) übertragen.

- Smart Viewer Version

Version	SHR4080-SMARTVIEWER-V0.90-20040322	
System Requirements	OS	Windows 98 SE (or) Windows 2000 (or) Windows XP
	CPU	P3 1GHz (P4 2GHz (or Higher) Recommended)
	RAM	256Mb
	VGA RAM	16Mb (32Mb (or Higher) Recommended)
	DirectX	8.1

- Smart Viewer Version und System Anforderungen werden angezeigt.

- DVR Version

DVR [216]	<input checked="" type="checkbox"/>	SHR4080-MAIN-V0.91-20040325	
DVR [219]	<input type="checkbox"/>	SHR4080-MAIN-V0.91-20040325	
	<input type="checkbox"/>	SHR4080_Ver.	
	<input type="checkbox"/>	SHR4080_Ver.	

- DVR Version zeigt nicht nur den verbundenen DVR(SHR-4080P) Namen, wenn irgendein DVR(SHR-4080P) mit Smart Viewer angeschlossen ist oder den Namen DVR(SHR-4080P) zusammensetzender Site, wenn irgendein DVR(SHR-4080P) mit der Site angeschlossen ist, sondern auch DVR(SHR-4080P) S/W Version an.

- Solange Smart Viewer von DVR(SHR-4080P) isoliert wird, bleibt dieses Teil inaktiviert.

- Jede DVR Version hat ein Ankreuzfeld, das für S/W Upgrade benutzt wird.

- DVR (SHR-4080P) S/W Upgrade

- Smart Viewer verbessert On-line DVR (SHR-4080P) S/W entfernt.

① Überprüfen Sie DVR(SHR-4080P), um unter DVRs(SHR-4080P) on line Upgrade zu lassen.

DVR [216]	<input checked="" type="checkbox"/>	SHR4080-MAIN-V0.91-20040325	
DVR [219]	<input type="checkbox"/>	SHR4080-MAIN-V0.91-20040325	
	<input type="checkbox"/>	SHR4080_Ver.	
	<input type="checkbox"/>	SHR4080_Ver.	

② Klicken Sie die folgende Taste an, um die "SHR-4080 Firmware" Datei im tgz Format zu öffnen.

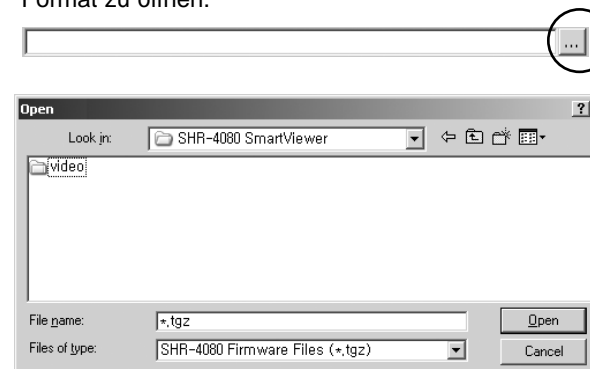

② Betätigen Sie die [Upgrade] Taste, um eine Datei zum ausgewählten DVR(SHR-4080P) zu übertragen und Upgrade von DVR(SHR-4080P) S/W zu starten.



③ Der Vorgang der Datei Übertragung und der Upgrade wird an der Unterseite angezeigt.

DVR [216]	<input checked="" type="checkbox"/>	SHR4080-MAIN-V0.91-20040325	
DVR [219]	<input type="checkbox"/>	SHR4080-MAIN-V0.91-20040325	
	<input type="checkbox"/>	SHR4080_Ver.	
	<input type="checkbox"/>	SHR4080_Ver.	

Vorsicht

Seien Sie sicher, alle DVR System Funktionen in der Tätigkeit wie **Rekording, MENÜ, Sicherheitskopie und Wiedergabe** zu unterbrechen, vor der Upgrade von DVR(SHR-4080P) S/W.

Schalten Sie DVR(SHR-4080P) nicht aus, während der S/W Upgrade.

S/W Upgrade erfordert ungefähr 5 Minuten.

Wenn S/W Upgrade versehentlich unterbrochen wird, wird das vorhergehende S/W unberührt geblieben.

Hinweis

Die neue Firmware, die für DVR(SHR-4080P) S/W Upgrade notwendig ist, kann vom CCTV Part in der Produkt-Sektion an <http://www.samsungelectronics.com> heruntergeladen werden.



Anhang

1 Produkt Spezifikation

Einzelteil		Spezifikation	Anmerkung				
CPU		32 Bit RISC CPU					
Speicher		SDRAM: 64MByte Flash: 8MByte					
OBetriebssystem		Eingebautes Betriebssystem					
Sendung		PAL System					
Input Voltage		AC 100-230V, 50/60Hz					
Power Comsumption		85 Watt Max					
Video	Video Eingang	CKomposite 8 Kanal - 1.0Vp-p - 75Ω Hi Z Termination BNC Typ Loop Through Aus 8 Kanal - Auto Termination					
	Video Ausgang	Komposite 2 Kanal - Normal Video Ausgang 1 Kanal - Spot Ausgang 1 Kanal - BNC Typ S-VHS 1 Kanal - 1.0Vp-p VGA 1 Kanal					
Audio	Audio Eingang	Mono 8 Kanal - -5dBm, 600Ω RCA Typ					
	Audio Ausgang	Mono 1 Kanal - -6dBm RCA Typ					
Live Überwachung	Resolution & Frame Rate	<table border="1"> <thead> <tr> <th>Resolution</th> <th>Frame Rate (1Ch/8Ch)</th> </tr> </thead> <tbody> <tr> <td>720x576</td> <td>25fps/200fps</td> </tr> </tbody> </table>	Resolution	Frame Rate (1Ch/8Ch)	720x576	25fps/200fps	
	Resolution	Frame Rate (1Ch/8Ch)					
720x576	25fps/200fps						
Anzeige Modus	Single Vierer Multi Schirm : 6, 7, 8, 9 PIP Sequenz Freeze 2x Zoom Kanal Speicherstelle ändern (4, 6, 7, 8 Division)						

Einzelteil		Spezifikation	Anmerkung												
Rekording	Kompression	Video: MPEEG4 Audio: G.726													
	Resolution & Leistung	<table border="1"> <thead> <tr> <th>Resolution</th> <th>Qualität Niveau</th> <th>Max Image Rate</th> </tr> </thead> <tbody> <tr> <td>CIF(K) 352x288</td> <td>Niveau1 Niveau2 Niveau3 Niveau4 Niveau5 Niveau6 Niveau7 Niveau8</td> <td>25ips</td> </tr> <tr> <td>Halb DI(N) 720x288</td> <td>Niveau1 Niveau2 Niveau3 Niveau4 Niveau5 Niveau6 Niveau7 Niveau8</td> <td>25ips</td> </tr> <tr> <td>Voll D1(G) 720x576</td> <td>Niveau1 Niveau2 Niveau3 Niveau4 Niveau5 Niveau6 Niveau7 Niveau8</td> <td>12.5ips</td> </tr> </tbody> </table>	Resolution	Qualität Niveau	Max Image Rate	CIF(K) 352x288	Niveau1 Niveau2 Niveau3 Niveau4 Niveau5 Niveau6 Niveau7 Niveau8	25ips	Halb DI(N) 720x288	Niveau1 Niveau2 Niveau3 Niveau4 Niveau5 Niveau6 Niveau7 Niveau8	25ips	Voll D1(G) 720x576	Niveau1 Niveau2 Niveau3 Niveau4 Niveau5 Niveau6 Niveau7 Niveau8	12.5ips	*ips (image pro Sekunde)
		Resolution	Qualität Niveau	Max Image Rate											
		CIF(K) 352x288	Niveau1 Niveau2 Niveau3 Niveau4 Niveau5 Niveau6 Niveau7 Niveau8	25ips											
	Halb DI(N) 720x288	Niveau1 Niveau2 Niveau3 Niveau4 Niveau5 Niveau6 Niveau7 Niveau8	25ips												
	Voll D1(G) 720x576	Niveau1 Niveau2 Niveau3 Niveau4 Niveau5 Niveau6 Niveau7 Niveau8	12.5ips												
Rekording Mode	Normal ⇔ REC Taste Notfall ⇔ PANIC Taste Zeitplan ⇔ Zeitplan Tabelle Event -Alarm Eingang -Motion Detektion -Video Loss -Pre & Post Rekording														
Zeitraffer	PAL : 1/2.5/5/6.25/8.33/12.5/ 25ips														
Speicher Kapazität	Extern	ATA HDD x 4(MAX) -Primär/Sekundär IDE Anschluss -MAX HDD Size : 250GB x 4 = 1Tera Byte	* Packing 120GB (Samsung) x 1EA												
	External	IEEE1394 I/F HDD -MAX 6 (Daisy chain Anschluss) -MAX HDD Größe : 250GB x 6 = 1.5Tera Byte SCSI HDD -MAX 6 (Daisy chain Anschluss) -MAX HDD Größe : 150GB x 6 = 900Giga Byte													

2 HDD Spezifikation

Einzelteil		Spezifikation	Anmerkung	
Play Back	Suche Modus	Kalender Event - Normal, Panic, Zeitplan, Alarm, Motion, Video Loss Datum/Uhrzeit Gehe zum Ersten Gehe zum Letzten Sicherheitskopie Daten		
	Resolution & Leistung	Resolution	Dekording Leistung	
			1 K	4 K
		CIF(352*288)	25ips	25ips/1Ch
	Halb(720*288)	25ips	12.5ips/1Ch	
	Voll(720*576)	25ips	12.5ips/1Ch	
Anzeige Modus	Single ⇒ 1Kanal Dekording Vierer ⇒ 4 Kanal Dekording PIP ⇒ 1 Kanal Dekording + 1Kanal Live -Live Kanal ändern. Multi Schirm ⇒ 8Kanal Live + Dekording			
Wiedergabe Modus	Wiedergabe, Pausen, Stoppen, 2x Digital Zoom Schnell Vorwärts/Schnell Rückwärts - 2x, 4x, 8x, 16x, 32x, 64x Still Jog ⇒ Still Shuttle ⇒ Schnell Vorwärts/Schnell Rückwärts			
Sicherheitskopie	IEEE1394 Extern HDD SCSI Extern HDD			
Alarm	Eingang : 8 Eingang - 5mA Ausgang : 4 Relay Ausgang - 2A/30VDC, 0.5A/125VAC Reset : 1 Eingang - 5mA			
Netzwerk	Ethernet : 10/100 Base T,ADSL(PPPoE), DHCP			
Seriell I/F	RS-485 ⇒ PTZ Gerät Steuerung, Fernsteuergerät			
Remote Viewer	PC Spez.	CPU : Pentium III, 1GHz oder höher RAM : SDRAM 256MB oder höher Grafik Accelerator : Grafik Speicher 32MB oder hoher DirectX : 8.1 oder höher		
	Support OS	Win98SE, WinME, Win2000, WinXP		
	Funktion	Live Image Überwachung Modus Lokal Datei Suche & Play Back Modus Remote Datei Suche & Play Back Modus		
Betrieb Temp.	0°C ~ 40°C			
Preservation Temp	-20°C ~ 60°C			
Betrieb Feuchtigkeit	20% ~ 85% RH			
Preservation Feuchtigkeit	20% ~ 85% RH			
Größe	430(W) X 88(H) X 400(D)			
Gewicht	About 7.1Kg			

- SCSI I/F Extern HDD

Hersteller	PRM	Kapazität	Schnittstelle	Modell Nr.
Seagate	10,000	36.7 GB	Ultra 320 SCSI	ST336607LC
		73.4 GB		ST373307LC
		146.8 GB		ST3146807LC

- Intern ATA HDD /IEEE 1394 I/F Extern HDD

Hersteller	RPM	Kapazität	Schnittstelle	Modell Nr.
Samsung	5,400	120 GB	Ultra ATA-133	SV1203N
		160 GB		SV1604N
Maxtor	7,200	120 GB	Ultra ATA-133	4R120LO
	7,200	160 GB		4R160LO
	5,400	250 GB		5A250JO
Western Digital	7,200	120 GB	EIDE	WD1200LB
		160 GB		WD1600LB

3 Entwurfszeichnung

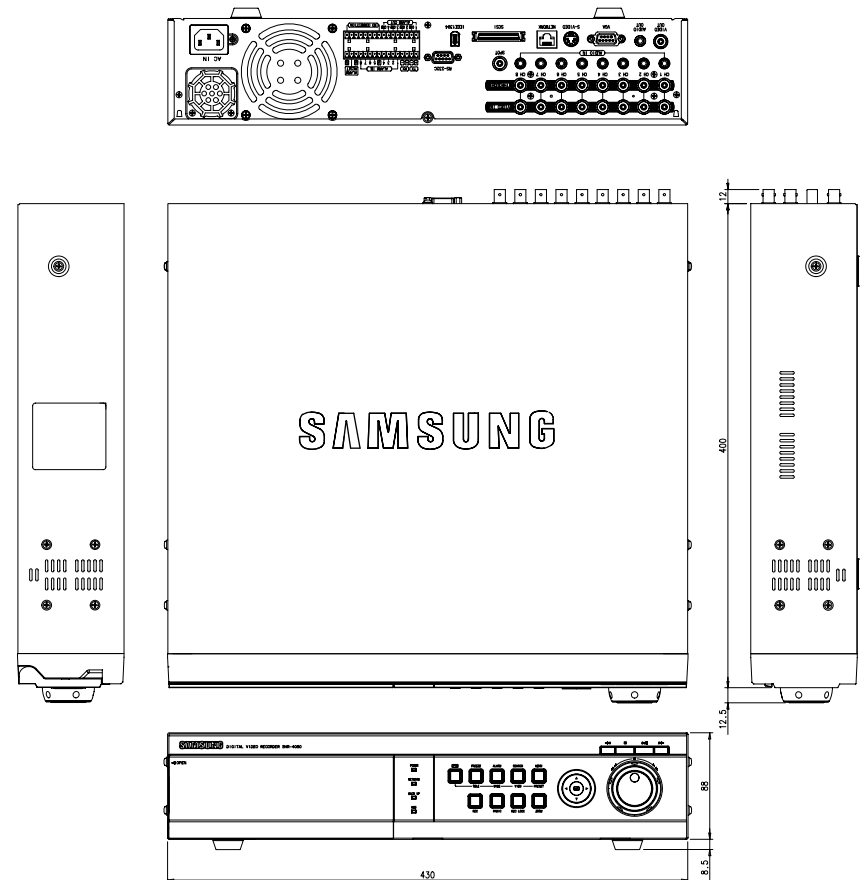

4 Werkseinstellung

Dieses stellt die Netzwerkinformationen und Standardwerte in SHR-4080P zum ursprünglichen Zustand zu der Zeit des Fabrikversandes wieder her.

Die Werkseinstellung wird durchgeführt, wenn Sie;

- **System/ Werkseinstellung im MENÜ verwenden oder,**
- **Wenn Sie die Modustaste im Live Modus und die K5 Taste für 5 Sekunden gedrückt, geht das System zur Werkseinstellung zurück.**

Klassifikation	Ausführliche Einzelteile		Werkseinstellung
System Einstellung	Uhrzeit/Datum /Sprache	Datum Format	JJJJ-MM-TT
		Uhrzeit Format	24 Stunde
		Sprache	English
		Sommerzeit	Aus
	Passwort	Passwort	4321
		Passwort Sperre	Ein
Disk Modus	Disk Ende Modus	Stopp	
	Disk Ende Beep	Aus	
Kamera Einstellung	Kamera Konfig.	Video	Ein
		Audio	Ein
		Titel	KAM_01~KAM_08
		Auto Seq.	5 Sek.
	PTZ Gerät	ID	Kamera Nr.
		Protokoll	Kein
		Baudrate	9600
		Parität	Keine
		Daten	8
		Stopp	1
		Serien Modus	Halb Duplex
	Schirm	Helligkeit	50
		Kontrast	50
Farbe		50	

5 SHR-4080P Smart Viewer Wiedergabe Frame Spezifikation

Klassifikation	Ausführliche Einzelteile		Werkseinstellung
Überwachung Einstellung	Event Überwachung	Duration	Aus
		OSD Anzeige	Datum
	Uhrzeit		Ein
	Titel		Ein
	Zustand		Ein
	Spot Aus Kanal		K 1
	Spot Aus Event Monitor		Aus
	Monitor Aus		Komposite Aus
	PB Kanal Position		Rechts unten
	Rekord Modus Einstellung	Modus	
Video Größe		Halb D1	
Qualität		Niveau 8	
Rate		25 ips	
Rekord Zeitplan Einstellung	Andauernde Rekording		Aus
	Event Rekording		Ein
Event Rekord Einstellung	Event Rekord Modus	Video Größe	Normal
		Qualität	Niveau 8
		Rate	25 ips
		PreAlarm	10 Sek.
		PostAlarm	1 min.
	Alarm	Sensor Zustand	Aus
		Kamera	Kamera Nr.
		Alarm-Aus	Kein
		A.O Verweilzeit	10 Sek.
	Motion Detektion	M.D Zustand	Aus
		Bereich	Alle Bereich
		Sensitivität	Medium
		Alarm-Aus	Kein
		A.O Verweilzeit	10 Sek.
	Video Loss	Video Loss Zustand	Aus
		Alarm-Aus	Kein
A.O Verweilzeit		10 Sek.	

FRAME RATE	Viewer Schirm Split Modus	Video Größe		
25		Voll D1(G)	HalbD1(N)	CIF(K)
	Neunfold	Nicht unterstützt	2 Frame/Sek.	2 Frame/Sek.
	Vierer	Nicht unterstützt	2 Frame/Sek.	25 Frame/Sek.
	Single	Nicht unterstützt	25 Frame/Sek.	25 Frame/Sek.
12.5		Voll D1(G)	HalbD1(N)	CIF(K)
	Neunfold	1 Frame/Sek.	1 Frame/Sek.	12.5 Frame/Sek.
	Vierer	1 Frame/Sek.	12.5 Frame/Sek.	12.5 Frame/Sek.
	Single	12.5 Frame/Sek.	12.5 Frame/Sek.	12.5 Frame/Sek.
8.33		Voll D1(G)	HalbD1(N)	CIF(K)
	Neunfold	1 Frame/Sek.	8.33 Frame/Sek.	8.33 Frame/Sek.
	Vierer	8.33 Frame/Sek.	8.33 Frame/Sek.	8.33 Frame/Sek.
	Single	8.33 Frame/Sek.	8.33 Frame/Sek.	8.33 Frame/Sek.
6.25		Voll D1(G)	HalbD1(N)	CIF(K)
	Neunfold	6.25 Frame/Sek.	6.25 Frame/Sek.	6.25 Frame/Sek.
	Vierer	6.25 Frame/Sek.	6.25 Frame/Sek.	6.25 Frame/Sek.
	Single	6.25 Frame/Sek.	6.25 Frame/Sek.	6.25 Frame/Sek.
5		Voll D1(G)	HalbD1(N)	CIF(K)
	Neunfold	5 Frame/Sek.	5 Frame/Sek.	5 Frame/Sek.
	Vierer	5 Frame/Sek.	5 Frame/Sek.	5 Frame/Sek.
	Single	5 Frame/Sek.	5 Frame/Sek.	5 Frame/Sek.
2.5		Voll D1(G)	HalbD1(N)	CIF(K)
	Neunfold	2.5 Frame/Sek.	2.5 Frame/Sek.	2.5 Frame/Sek.
	Vierer	2.5 Frame/Sek.	2.5 Frame/Sek.	2.5 Frame/Sek.
	Single	2.5 Frame/Sek.	2.5 Frame/Sek.	2.5 Frame/Sek.
1		Voll D1(G)	HalbD1(N)	CIF(K)
	Neunfold	1 Frame/Sek.	1 Frame/Sek.	1 Frame/Sek.
	Vierer	1 Frame/Sek.	1 Frame/Sek.	1 Frame/Sek.
	Single	1 Frame/Sek.	1 Frame/Sek.	1 Frame/Sek.

Hinweis

Die Wiedergabe Frame Spezifikation des Smart Viewers unterscheidet in die Einstellung SHR-4080P Aufnahme Rate und Videogröße oder des Screen Split Modus des Smart Viewers. Die oben genannte Spezifikation ist anwendbar, nur wenn der Hauptkörper von SHR-4080P mit einem schnellen Netzwerk wie LAN angeschlossen wird. Wenn der Hauptkörper von SHR-4080P mit einem langsamen Netzwerk wie ADSL angeschlossen wird, wird die Wiedergabe Geschwindigkeit 0.5 Frame/sec. Zusätzlich ist die oben genannte Spezifikation zur empfohlenen Spezifikation Ihres PC definiert worden. Wenn Ihre PC Spezifikation niedriger als empfohlen ist, kann die Nummer der Frame zur Wiedergabe vermindert werden.

6 Fehlerbehebung

1. Die System Power ist tot und LED vor dem System funktioniert gar nicht.
 - Überprüfen Sie bitte den Anschluss.
 - Überprüfen Sie die Netzspannung.
 - Wenn trotz aller Ihren Mühe Ihnen nichts hilft, überprüfen oder wechseln Sie das Netzteil.
2. Videodaten bleiben im System aber einigen Kanäle zeigt keine Video Daten aber beleuchten alle Blau.
 - Überprüfen Sie das Image der Kamera, die an das System angeschlossen wird. Unsachgemäßer Eingang des Kamera Einganges kann dieses Symptom verursachen.
 - Überprüfen Sie das Kamera Netzteil.
 - Manchmal, sehen Sie dieses Symptom, wenn die Videodaten mit Multi-Systems angeschlossen werden und das Videosignal vom Videodatenverteiler im Gebrauch schwach fühlt. Wenn es der Fall ist, schließen Sie die Kamera Images mit SHR-4080P DVR direkt an, um zu überprüfen oder um solch ein Symptom zu verbessern.
3. Die REC Taste in der Frontseite hat keinen Effekt, REC LED einzuschalten oder zum Rekording Vorgang.
 - Überprüfen Sie bitte den HDD Freier platz.
 - Überprüfen Sie bitte den Rekordmodus, der im MENÜ eingestellt wird. Es sollte Aus sein.
4. Alle vorderen LED sind in Kraft aber der Monitor bleibt schwarz.
 - Video Aus kann mit dem verbundenen Monitor anders sein. Kurz gesagt, wird Video Aus wird auf Komposite Ausgang eingestellt, aber wird an VGA Eingang Monitor oder umgekehrt angeschlossen. Dann halten Sie sowohl die „Modus“ Taste als auch die „0“ Taste auf dem links für 5 Sekunden gedrückt, bis LED in der Reihenfolge von 1→2→3→4→5 beleuchtet, um den Video Ausgang Modus zu ändern.
5. Die vordere LED blinkt und der Logo Schirm erscheint wiederholt.
 - Dieses Symptom kann aus Fehlschlagen des HDD Anschlusses Innenseite von SHR-4080P DVR resultiert werden. Entfernen Sie die Abdeckung und überprüfen Sie HDD Anschluss Zustand. Wenn HDD Anschluss kein Problem hat, lassen Sie sich bitte mit dem Geschäft beraten, in dem Sie SHR-4080P DVR kauften.
6. Sie können nicht im MENÜ durch vergessenes Passwort eintreten.
 - Wenn Sie das Passwort vergessen, setzen Sie SHR-4080P DVR auf die Werkseinstellung zurück. Halten Sie sowohl die „Modus“ Taste als auch die „5“ Taste auf dem links für 5 Sekunden gedrückt, bis LED in der Reihenfolge von 1→2→3→4→5 beleuchtet. Die Passwort Default ist „4321“.
7. Der Kanal Taste funktioniert nicht in Live.
 - Wenn der gegenwärtige Schirm die Event Überwachung ist, funktioniert der Kanal Taste nicht. Dann betätigen Sie die Alarm Taste, um den gegenwärtigen Schirm zu beenden und einen Kanal auszuwählen.
8. Der Cursor kann nicht Starten eintreffen, während der Kalender-Suche.
 - Überprüfen Sie bitte sowohl den Kanal als auch dem Datum für Wiedergabe ob sie aktiviert bleibt. Beide müssen für die Wiedergabe aktiviert bleiben. Der Cursor kann nicht das nicht aufgenommene Datum eintreffen.
9. Alarm, wenn es auftritt, wird es nicht angehalten, obwohl Sie die vordere Alarm Taste für Annullierung betätigen.
 - Betätigen Sie die vordere Menütaste, um Alarm wie folgt zu annullieren.
 - 1) Um Event Überwachung Schirm zu annullieren: Überwachung→ Event Überwachung Duration Aus.
 - 2) um Buzzer zu annullieren: Event Rekord →Alarm (Motion Detektion/Video Verlust)→ Alarm Aus.
 - 3) um Event zu annullieren: Event Rekord →Alarm (Motion Detektion/Video Verlust) → Zustand Aus.
10. Das Betätigen der PTZ Taste in Live empfängt keine Antwort.
 - Überprüfen Sie das Protokoll- und andere Einstellung Werte durch Menü→ Kamera→ PTZ Gerät, das mit PTZ Kamera anpasst.
11. Wenn Sie mehrere IEEE1394 gepanzertes HDDs an SHR-4080P DVR durch Menü anschließen, kann SHR-4080P DVR nicht das ganze HDDs erkennen.
 - Es erfordert Zeit, mehrere gepanzerte HDDs zu erkennen. Bitte Versuchen Sie wieder in einigen Minuten. Wenn keine Verbesserung vorhanden ist, könnte HDD anormal sein. Tauschen Sie bitte das HDD aus.
12. Sie können nicht an SHR-4080P DVR durch Smart Viewer anschließen.
 - Überprüfen Sie, ob 3 Smart Viewer Benutzer in Verbindung mit SHR-4080P DVR sind. SHR-4080P DVR erlaubt nicht, mehr als 3 Benutzer mit Smart Viewer gleichzeitig zu verbinden.
 - Überprüfen Sie die Netzeinstellung von SHR-4080P DVR.
 - Überprüfen Sie Netzkabelverbindung.
 - Wenn Sie DHCP/ADSL(PPPoE) für Anschluß verwenden, überprüfen Sie bitte, ob Sie die richtige SHR-4080P DVR MAC Adresse erhalten.
 - Wenn SHR-4080P DVR an das ADSL Netzwerk angeschlossen wird, überprüfen Sie bitte, ob Bandbreite unter 600 Kbps eingestellt wird. Wenn die Bandbreite für ADSL hoch eingestellt wird, kann der Anschluß mit Smart Viewer an der schweren Netzwerklast instabil liegen, da die ADSL Geschwindigkeit niedrig ist.

13. Der Smart Viewer in Kraft Projektor wird getrennt.
- Wenn Sie Zeit, Netzwerkeinstellung, HDD Format, Default Einstellung oder HDD Anhang oder Trennung für SHR-4080P DVR ändern, wird der gegenwärtige Smart Viewer automatisch getrennt.
 - Überprüfen Sie Netzwerk Verbindung. Wenn Smart Viewer vom Netzwerk getrennt wird, versucht er die Wiederverbindung bis 5mal. Wenn er nach dem Versuch mit 5mal unverbunden bleibt, gibt er automatisch den Versuch auf.
 - Insoweit SHR-4080P DVR an das ADSL Netzwerk angeschlossen wird, können Sie vom Smart Viewer getrennt werden, wenn die Netzwerk Zustände schlecht geht.
14. Der Audio Ikone des Smart Viewers bleibt inaktiviert im Live Modus. Das Anschalten von Audio im Kameramenü von SHR-4080P DVR verändert nichts.
- Wenn Ihr PC keinen Audiotreiber oder irgendein Problem mit Audio Wiedergabe eines Audiotreibers hat, wird die Audio Ikone inaktiviert. Überprüfen Sie bitte Audiotreiberinstallation Zustand.
15. Wenn Sie den Kanal auswählen, die PTZ Kamera im Live Modus des Smart Viewers angeschlossen wird, klicken Sie die "Menü Steuerung" Taste von PTZ Einstellung Tasten an, um den Funktion Menümodus in der PTZ Kamera einzutreten, und von den anderen Kanal zurückzugehen. Die PTZ bezogenen Tasten sind initialisiert worden.
- PTZ Steuerung ist sowohl in Smart Viewer als auch in SHR-4080P DVR verfügbar. Anderer Benutzer können PTZ für SHR-4080P DVR steuern, um das PTZ Kamera-Menü oder Auto Schwenk/Scan/Muster Motionen zu beenden, während Sie den anderen Kanal auswählen. Dieses kann die Initialisierung verursachen.
16. Smart Viewer kann nicht im Suche Modus eintreten, nachdem er an SHR-4080P DVR angeschlossen worden ist.
- Wenn Sie an Smart Viewer in der Benutzerkapazität oder durch eine Site anschlossen, der aus mehr als 2 SHR-4080P DVRs bestand, wird Ihr Zugang im Suchmodus verboten.
 - Wenn Sie Ihre Kapazität von Benutzer zu Admin wünschen, folgen Sie dem Verfahren der Einstellung → Site Einstellung → DVR Liste und doppelklicken Sie das DVR Einzelteil, um die Anschlussinformationen zu ändern.
17. Kein Zeit-Stab in der Suche
- Zeit-Linie kann in 2 Modi, Stunde Generell(24 Stunde Anzeige) und Extension(2 Stunde Anzeige) konvertiert werden. Im Extension Modus kann Zeit-Stab möglicherweise nicht in die aktuelle Uhrzeit gesehen werden. Treten Sie bitte im generellen Modus ein oder klicken Sie auf die LINKS oder RECHTS Taste an, um Zeit-Stab zu suchen.

